

IFP53-serien

Kommerciel berøringskærm

Brugervejledning

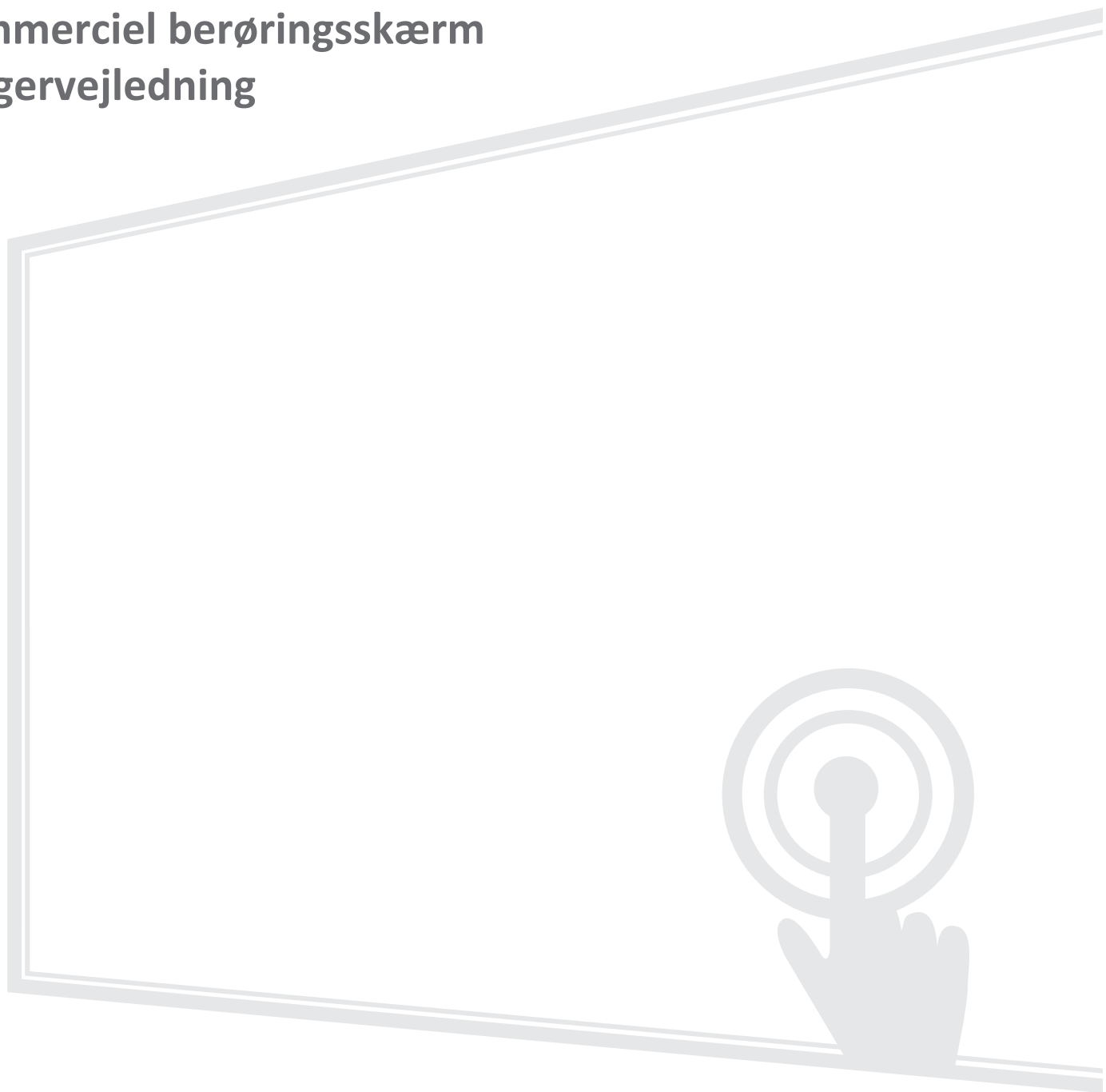

Tak for dit valg af ViewSonic®

Som en verdensledende udbyder af visuelle løsninger er ViewSonic® dedikeret til at overskride verdens forventninger til teknologisk udvikling, innovation og enkelhed. Hos ViewSonic® mener vi, at vores produkter har potentialet til at have en positiv indflydelse i verden, og vi er overbevist om, at du vil få glæde af de produkter fra ViewSonic® som du har valgt.

Endnu engang tak for dit valg af ViewSonic®!

Sikkerhedsforanstaltninger

Læs venligst følgende **sikkerhedsforanstaltninger**, før enheden tages i brug.

- Behold denne brugervejledning på et sikkert sted for senere reference.
- Læs alle advarslerne og følg alle instruktionerne.
- Brug ikke apparatet i nærheden af vand. For at mindske risikoen for brand og elektrisk stød, må apparatet ikke udsættes for fugt.
- Bagdækslet må aldrig fjernes. Denne skærm indeholder højspændingsdele. Du kan komme alvorligt til skade, hvis du kommer i kontakt med disse dele.
- Undgå at udsætte apparatet for direkte sollys og andre kilder til vedvarende varme.
- Apparatet må ikke opstilles i nærheden af varmekilder, såsom radiatorer, varmelegemer, komfurer og andre enheder (herunder forstærkere), som kan øge enhedens temperatur til et farligt niveau.
- Brug en blød, tør klud til at rengøre kabinettet på ydersiden. Du kan finde yderligere oplysninger i afsnittet "Vedligeholdelse".
- Når du flytter enheden, skal du være forsigtig med ikke at tabe den eller støde mod genstande med den.
- Stil ikke enheden på en ujævn eller ustabil overflade. Enheden kan vælte, hvilket kan føre til skader eller funktionsfejl.
- Placer ikke tunge genstande på enheden eller på tilslutningskablerne.
- Hvis enheden afgiver røg eller en underlig lugt, eller støjer unormalt meget, skal du øjeblikkeligt slukke for den og kontakte din forhandler eller ViewSonic®. Det kan være farligt, at blive ved med at bruge enheden.
- Enheden er en skærm med en LED-baggrundslys, som er beregnet til almindeligt kontorbrug.
- Forsøg ikke at omgå sikkerhedsforskrifterne til pol-stikkene og til jordforbindelsen. En polariseret stik har to stikben, hvor det ene er bredere end det andet. Et stik med jordforbindelse har to stikben og et tredje jordforbundet stikben. Det brede stikben og det tredje stikben er til gavn for din sikkerhed. Hvis stikket ikke passer i stikkontakten, skal du købe en adapter. Forsøg aldrig at tvinge stikket ind i stikkontakten.
- Når stikket sluttes til en stikkontakt, må stikbenet til jordforbindelsen ALDRIG fjernes. Sørg for at stikbenet til jordforbindelsen ALDRIG FJERNES.
- Beskyt ledningen, så den ikke trædes på eller klemmes, især ved stikområdet og der, hvor ledningen kommer ud af enheden. Sørg for, at stikkontakten er i nærheden af udstyret, så den er let tilgængeligt.
- Brug kun tilbehør/udstyr, der er specificeret af producenten.

- Hvis der bruges en vogn, skal du være forsigtig, når du flytter vognen/udstyret, for at undgå skader hvis det vælter.
- Tag stikket ud af stikkontakten, hvis enheden ikke bruges i længere tid.
- Stil enheden i et godt ventileret område. Stil ikke noget på enheden, der blokerer varmeafledning.

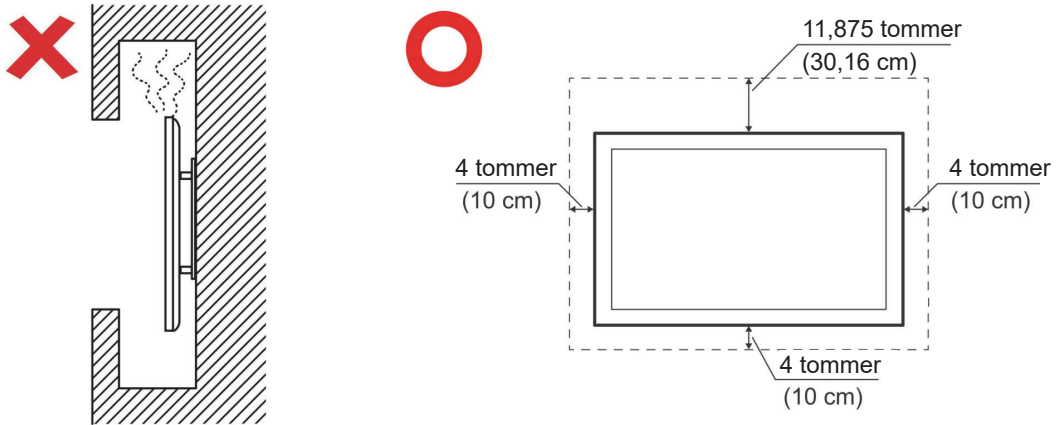

- Alle reparationer skal udføres af kvalificeret servicepersonale. Enheden skal repareres, hvis den beskadiges på nogen måde, såsom:
 - » Hvis ledningen eller stikket beskadiges
 - » Hvis væske spildes på eller genstande kommer ind i enheden
 - » Hvis enheden udsættes for fugt
 - » Hvis enheden ikke fungerer normalt eller er blevet tabt

Indhold

Sikkerhedsforanstaltninger	3
Introduktion	10
Pakkens indhold.....	10
Specifikationer til vægophænget (VESA)	11
Produktoversigt	12
Set forfra	12
Set bagfra	12
Betjeningspanel.....	13
I/O-paneler	14
Front I/O.....	15
Bagside I/O	16
Side I/O.....	17
OPS og Wi-Fi-stik	19
Fjernbetjening	20
Brug af berøringsbevægelser	23
Tilslutning af enheder til din skærm	25
Strømtilslutning	25
Tilslutning til eksterne enheder og aktivering af trykstyring	26
USB Type-C-forbindelse.....	27
HDMI-tilslutning	27
DisplayPort-tilslutning.....	27
VGA-forbindelse	27
RS-232-forbindelse	28
USB-tilslutning	29
USB Type A	29
USB Type C	29
Netværksforbindelse	30
Medietilslutning.....	31
Lydtilslutning	32
Audio In (Lydindgang)	32
Audio Out (Lydudgang)	32
SPDIF-tilslutning	32
Tilslutning af videoudgang	33
HDMI Out (HDMI-udgang).....	33
Type C Out (Type C-udgang).....	33

Ekstra forbindelsesmuligheder	34
Installering af en tilslutnings-PC (OPS-stik)	34
Installering af et Wi-Fi-kort (Wi-Fi-stik).....	35
Sådan bruges dit ViewBoard.....	36
Sådan tændes/slukkes dit ViewBoard	36
Den første opsætning.....	37
Home Screen (Startskærm)	40
How to Sign Up (Sådan opretter du en konto)	40
Use as Guest (Brug som gæst).....	41
Sign In (Log på)	41
Home Screen Message (Besked på startskærmen).....	42
Toolbar (Værktøjslinjen).....	43
Ikonerne på værktøjslinjen.....	44
Skærmmenu (OSD) - General Settings (Generelle indstillinger).....	46
Input Settings (Indgangsindstillinger).....	48
Display Settings (Skærmindstillinger).....	50
Eye Care (Øjenpleje).....	52
Applications (Apps).....	54

Viewboard-indstillinger	55
Wireless & Network (Trådløs og netværk)	55
Wi-Fi	56
Ethernet	57
Wireless Hotspot (Trådløst hotspot)	58
Bluetooth	59
VPN.....	60
File Sharing (Fildeling)	62
Samba.....	63
Display (Skærm).....	64
Wallpaper (Baggrundsbillede).....	65
Protection (Beskyttelse)	66
HDMI Out (HDMI-udgang).....	67
Preference (Præferencer).....	68
Marker (Tuschpen)	69
Touch (Trykstyring).....	70
Language (Sprog).....	70
Keyboard & Input Method (Tastatur og indtastningsmetode).....	71
Date & Time (Dato og tid)	72
Boot Mode & Advanced Settings (Opstartsfunktion og avancerede indstillinger) 73	
Startup & Shutdown (Opstart og nedlukning).....	74
Toolbar Setting (Indstilling af værktøjslinje)	75
Input Source (Indgangskilde).....	76
Label Input Source (Navngiv indgangskilde).....	77
Source (Kilde)	78
Apps.....	79
Apps	80
System	83
Clone to USB (Klon til USB).....	84
Display ID (Skærm-ID)	85
Security (Sikkerhed)	86
System Update (Systemopdatering)	89
About Device (Om enheden).....	90

Forudinstallerede apps og indstillinger	91
myViewBoard Display.....	91
myViewBoard Manager	92
myViewBoard Whiteboard	93
vCast	96
Display Group Settings (Vis gruppeindstillinger)	98
Synchronized Group Screen All the Time (Uafbrudt synkronisering af skærmgruppen).....	100
Del en skærm med skærmgruppen (én til mange casting)	100
Moderator Mode (Moderatorfunktion)	101
Broadcast (Udsendelse)	102
Multiple Screen Sharing (Deling af flere skærme).....	102
Preview Screen (Forhåndsvisning af skærm)	102
Touch (Trykstyring).....	102
Casting fra Windows-, MacBook- og Chrome-enheder.....	103
Casting fra Android-enheder.....	105
Casting fra Apple iOS-enheder	108
Tilslutning til et ViewBoard fra en mobilenhed.....	111
Casting med Chromecast.....	112
Casting med Miracast.....	114
RS-232-protokol	116
Beskrivelse	116
RS-232 hardwarespecifikation	116
LAN-hardwarespecifikation	117
Indstillinger for kommunikation via RS-232	117
LAN-kommunikationsindstilling	117
Reference over kommandomeddelelser.....	117
Protokol	118
Liste over Sæt-funktion	118
Liste over Hent-funktioner	126
Gennemgangsfunktion til fjernbetjening	134

Bilag	137
Specifikationer.....	137
Visningsfunktioner.....	139
DisplayPort	139
HDMI	139
USB Type C	140
VGA	140
HDMI-udgang	141
Fejlfinding	142
Vedligeholdelse	144
Generelle forholdsregler	144
Rengøring af skærmen	144
Rengøring af kabinettet.....	144
Oplysninger om service og lovgivning	145
Overholdelsesoplysninger	145
CE-overensstemmelse for europæiske lande.....	145
RoHS2-overensstemmelseserklæring	146
Erklæring om ENERGY STAR	147
Begrænsning af farlige stoffer i Indien	148
Bortskaffelse af produktet, når det er brugt op	148
Oplysninger om ophavsret	149
Kundeservice	150
Begrænset garanti.....	151

Introduktion

Pakkens indhold

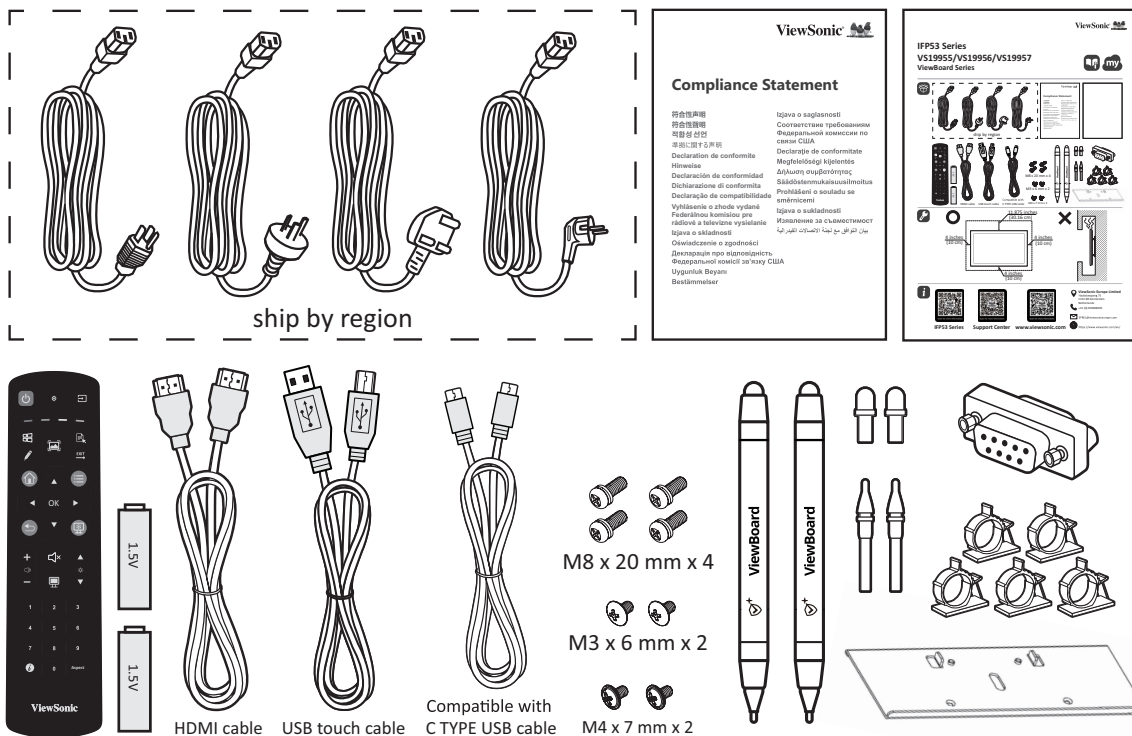

- AAA-batterirum
- Kameraplade
- 5 x klemmer
- Overensstemmelseserklæring
- HDMI-kabel (3 m)
- Ledning (3 m)
- Startvejledning
- 4 x Reservespidser til pennen
- USB Type C-kabel (1,8 meter)
- RS-232-adapter
- 8 x skruer
- 2 x berøringspenne
- USB-berøringskabel (3 m)
- Fjernbetjening

BEMÆRK: Kablerne, der er i din pakke, kan variere afhængigt af dit land. Kontakt venligst din lokale forhandler for yderligere oplysninger.

Specifikationer til vægophænget (VESA)

BEMÆRK: Følg instruktionerne i installationsvejledningen til vægophænget for at montere vægophænget. Kontakt den nærmeste forhandler, hvis ophænget skal spændes fast på andre byggematerialer.

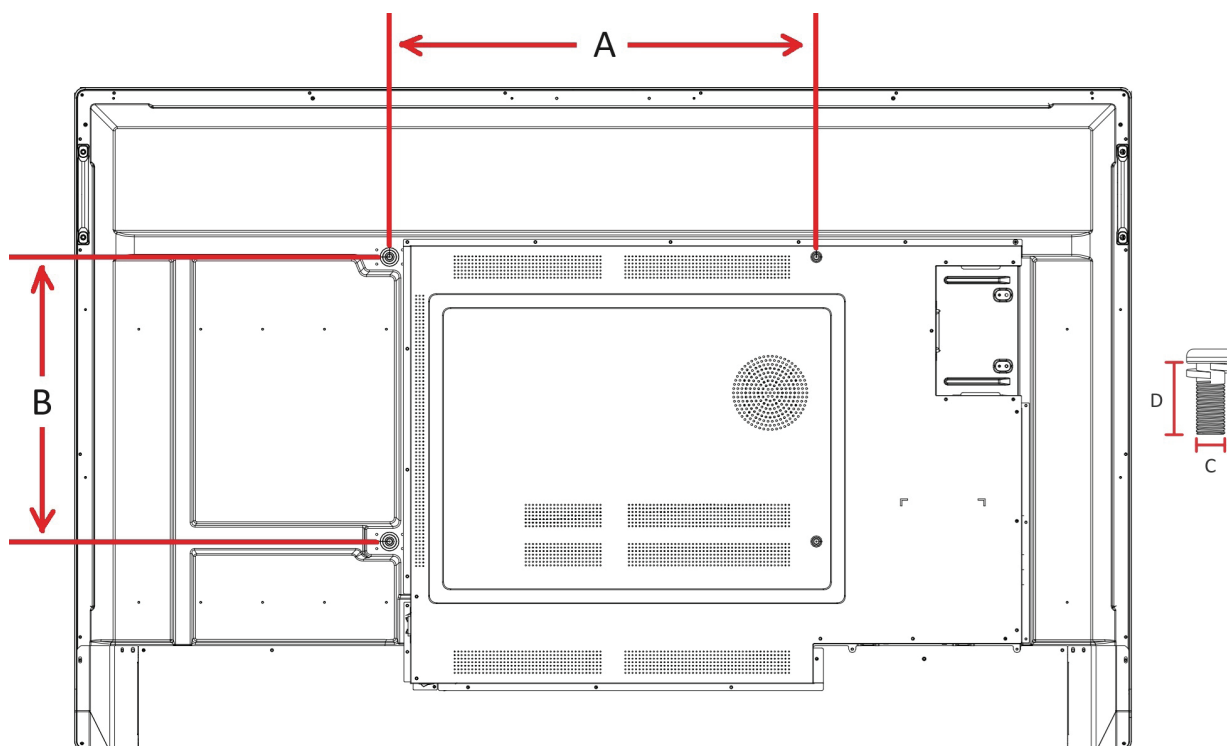

Model	VESA-specifikation (A x B)	Standardskrue (C x D)	Antal
IFP6553	600 x 400 mm	M8 x 20 mm	4
IFP7553	800 x 400 mm	M8 x 20 mm	4
IFP8653	800 x 600 mm	M8 x 20 mm	4

BEMÆRK: Brug ikke skruer, der er længere end standardmålene, da de kan beskadige indersiden af skærmen.

Produktoversigt

Set forfra

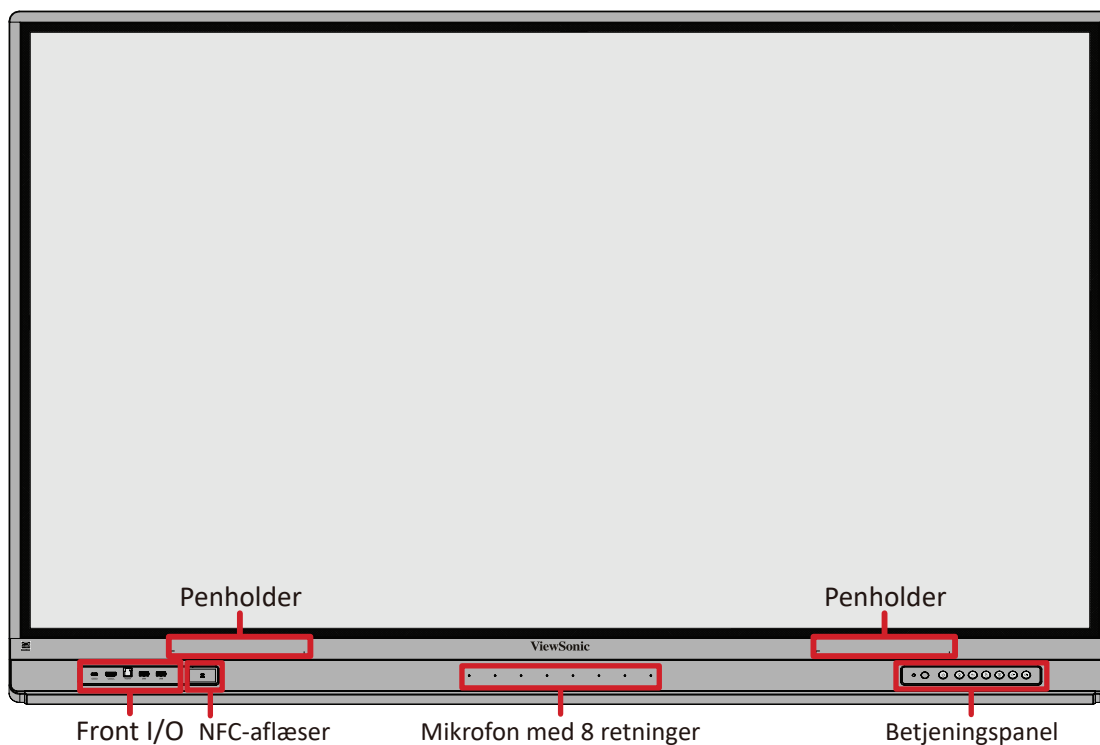

Set bagfra

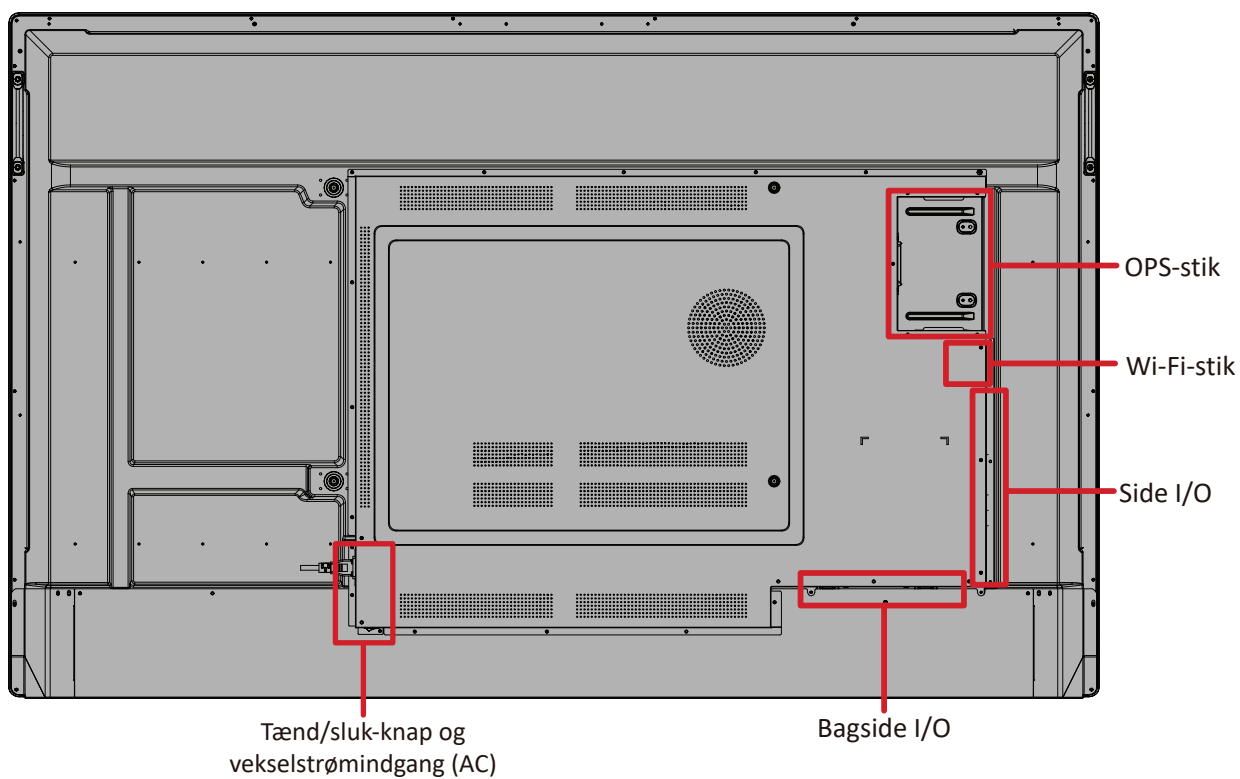

Betjeningspanel



Nummer	Punkt	Beskrivelse
1		Lyssensor
2		IR-modtageren til fjernbetjening.
3		<ul style="list-style-type: none"> • Strømindikator. • Trykkes, for at tænde skærmen. • Når enheden er tændt, skal du trykke igen for at tænde og slukke baggrundslyset. • Når enheden er tændt, skal du holde knappen nede for at slukke skærmen.
4		Gå tilbage til hovedgrænsefladen i ViewBoard.
5		Gå tilbage til den forrige grænseflade (dvs. gå tilbage til en tidligere skærm).
6		Slå berøringsskærmfunktionen til og fra.
7		Fastfrys det aktuelle billedet på skærmen.
8		Skru ned for lyden.
9		Skru op for lyden.

I/O-paneler



Front I/O

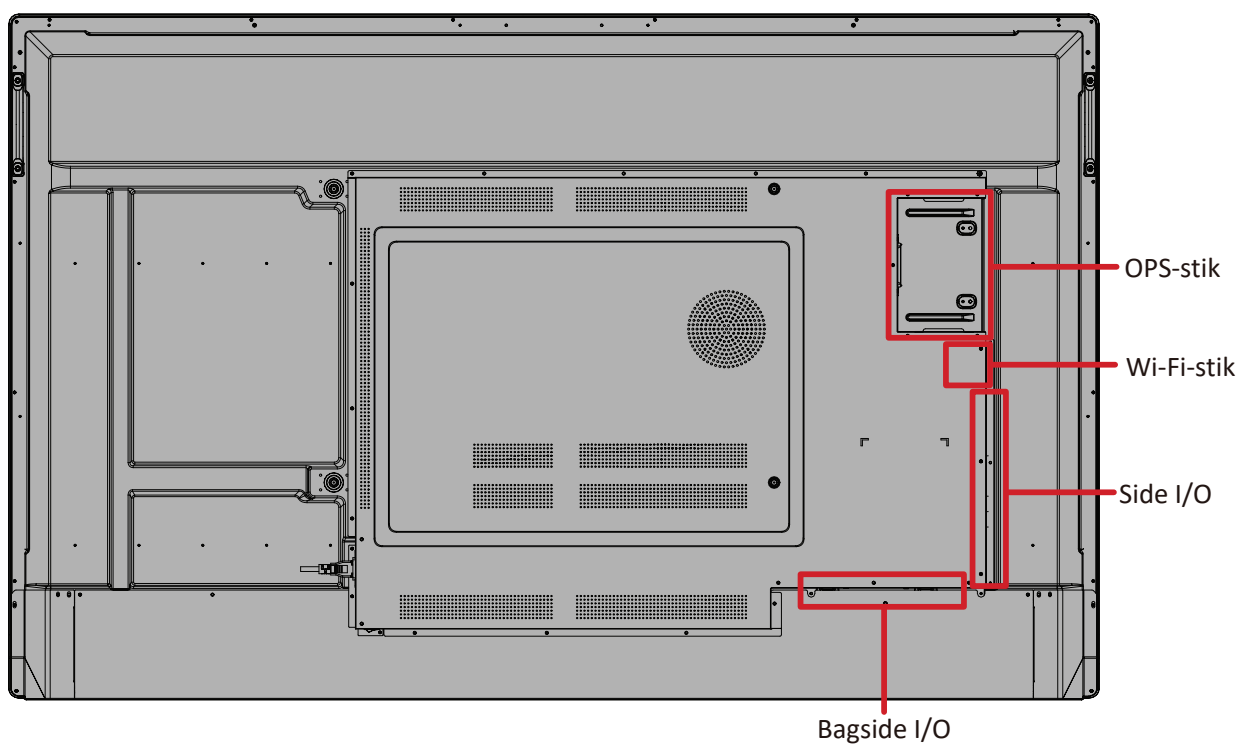

Bagside I/O

Front I/O

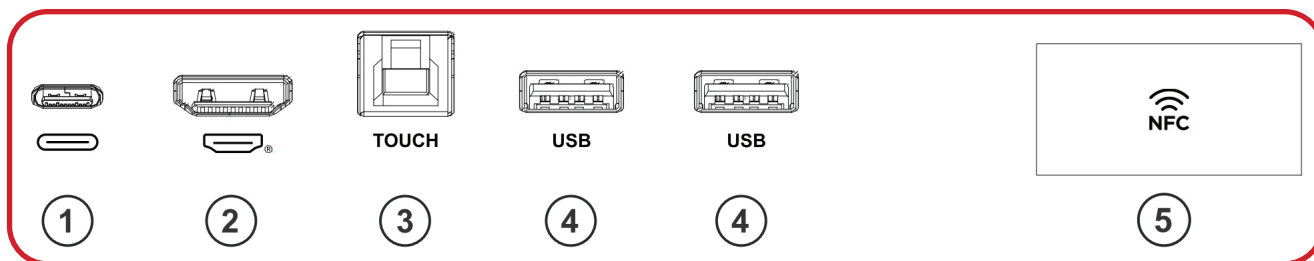

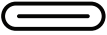
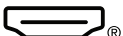
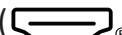
Nummer	Punkt	Beskrivelse
1	 (TYPE C PÅ FORSIDEN)	<ul style="list-style-type: none"> • USB Type C-indgang • USB 3.0 standard • Understøtter DP v. 1.2 med lyd, video og trykstyring • Understøtter LAN med 10M/100M • Understøtter opladning med op til 100W. <p>Understøttede strømopladning: 5V/3A, 9V/3A, 15V/3A, 20V/3,25A, 20V/5A</p>
2	 (HDMI PÅ FORSIDEN)	<ul style="list-style-type: none"> • HDMI-indgang • Beregnet til tilslutning til en computer, der har en HDMI-udgang, eller til en tv-boks eller anden videoenhed. • Understøtter 4K-visning, HDMI v. 2.1, CEC
3	TOUCH (TOUCH 3)	<ul style="list-style-type: none"> • USB Type B • Touch-signalet udsendes til ekstern computer • Efter tilslutning (til computer) kan enheden, der er sluttet til USB-porten, bruges direkte af en ekstern computer. <p>BEMÆRK: Parres med HDMI-porten på FORSIDEN () ved siden af den.</p>
4	USB	<ul style="list-style-type: none"> • USB Type A-indgang • USB 3.0 standard • Sluttes til USB-enheder såsom harddiske, tastatur, mus osv. • Skifter automatisk mellem en ekstern computer and ViewBoard • Understøtter: 5V/0,9A (x2)
5	NFC	NFC-aflæser

Bagside I/O

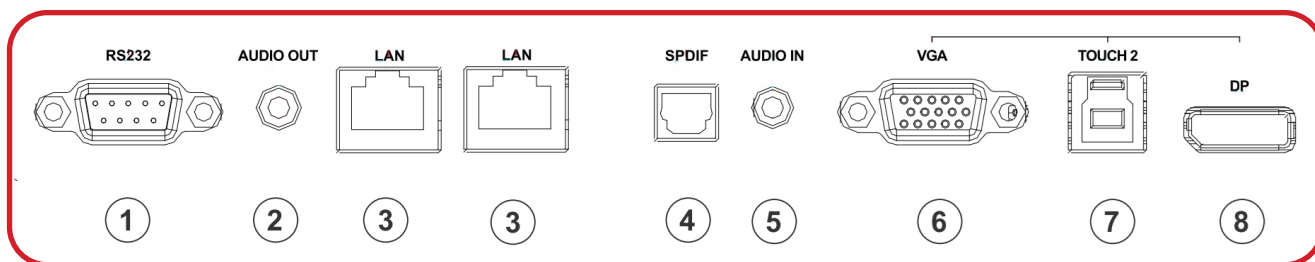

Nummer	Punkt	Beskrivelse
1	RS232	Seriell grænseflade: Bruges til overførsel af data til og fra enheder
2	Lydudgang	Lydudgang til en ekstern højttaler/hovedtelefoner
3	LAN	Standard RJ45-internetforbindelsesgrænseflade (10 M/100 M/1000 M). Med understøttelse af hub til netværksdeling.
4	SPDIF	Flerkanalslyd via optiske signaler.
5	Lydindgang	Lydindgang til en ekstern computer
6	VGA	Videoindgang til en ekstern computer
7	TOUCH 2	<ul style="list-style-type: none"> • USB Type B • Touch-signalet udsendes til ekstern computer • Efter tilslutning (til computer) kan enheden, der er sluttet til USB-porten, bruges direkte af en ekstern computer. <p>BEMÆRK: Parres med VGA- og DP-porten.</p>
8	DP	<ul style="list-style-type: none"> • DisplayPort-indgang, v. 1.2 • Understøtter 4K-skærm

Side I/O

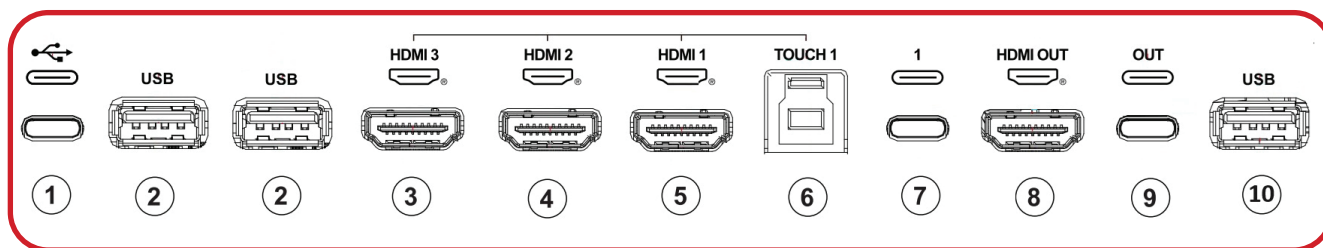

Nummer	Punkt	Beskrivelse
1	TYPE C Data	<ul style="list-style-type: none"> • USB Type C • Kun til læsning/skrivning af data • USB 3.0 standard
2	USB	<ul style="list-style-type: none"> • USB Type A-indgang • USB 3.0 standard • Sluttes til USB-enheder såsom harddiske, tastatur, mus osv. • Skifter automatisk mellem en ekstern computer and ViewBoard • Understøtter: 5V/0,9A (x2)
3	HDMI 3	<ul style="list-style-type: none"> • HDMI-indgang • Beregnet til tilslutning til en computer, der har en HDMI-udgang, eller til en tv-boks eller anden videoenhed. • Understøtter 4K-visning, HDMI v. 2.0, CEC, ARC
4	HDMI 2	<ul style="list-style-type: none"> • HDMI-indgang • Beregnet til tilslutning til en computer, der har en HDMI-udgang, eller til en tv-boks eller anden videoenhed. • Understøtter 4K-visning, HDMI v. 2.0, CEC
5	HDMI 1	<ul style="list-style-type: none"> • HDMI-indgang • Beregnet til tilslutning til en computer, der har en HDMI-udgang, eller til en tv-boks eller anden videoenhed. • Understøtter 4K-visning, HDMI v. 2.1, CEC
6	TOUCH 1	<ul style="list-style-type: none"> • USB Type B • Touch-signalet udsendes til ekstern computer • Efter tilslutning (til computer) kan enheden, der er sluttet til USB-porten, bruges direkte af en ekstern computer. <p>BEMÆRK: Parres med HDMI 1/2/3-porten.</p>

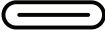
Nummer	Punkt	Beskrivelse
7	 (Type C 1)	<ul style="list-style-type: none"> • USB Type C-indgang • USB 3.0 standard • Understøtter DP v. 1.2 med lyd, video og trykstyring • Understøtter opladning med op til 100W. Understøttede strømopladning: 5V/3A, 9V/3A, 15V/3A, 20V/3,25A
8	HDMI-udgang	Sluttes til enheder med HDMI-indgang. Understøtter 1080p og 4K på 60Hz. BEMÆRK: Understøttes på udvalgte modeller.
9	TYPE C-udgang	Sluttes til enheder med en Type-C-indgang. Understøtter 1080p og 4K på 60Hz. BEMÆRK: Understøttes på udvalgte modeller.
10	USB	<ul style="list-style-type: none"> • USB Type A-indgang • USB 2.0 standard • Kun beregnet til ViewBoard-kilder

OPS og Wi-Fi-stik

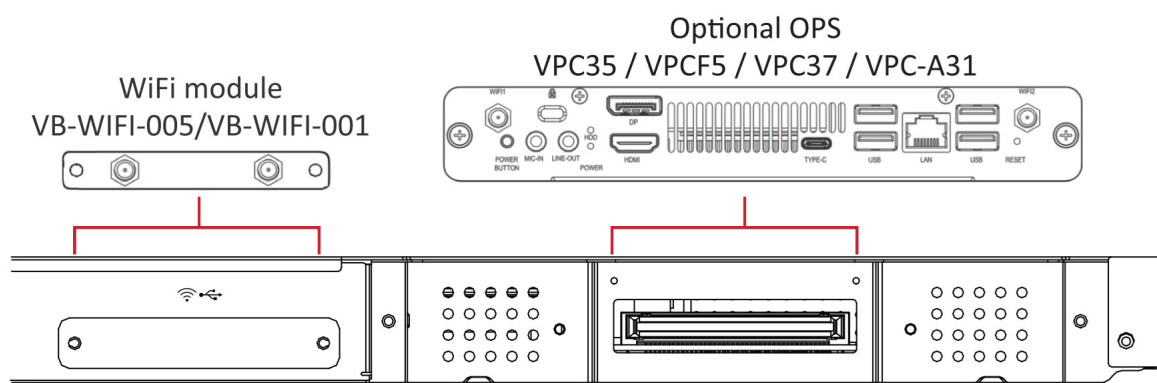

BEMÆRK: OPS-udgang: 18V/5A.

Fjernbetjening

Nummer	Beskrivelse
1	Tænd/sluk
2	Skærmoptagelse
3	Skrivning ved opstart
4	Tilbage til startskærmen i ViewBoard
5	Gå tilbage til forrige side
6	Skru op/ned for lydstyrken
7	Taltastatur
8	Information
9	Valg af indgangskilde
10	Mediestyingsknapper: <ul style="list-style-type: none"> • Rød: Afspil/pause • Grøn: Stop • Gul: Fremad • Blå: Tilbage
11	Indstillingsmenu
12	Op/Ned/Højre/Venstre/OK
13	Sæt skærm på pause
14	Slå lyden til og fra
15	Skru op/ned for lysstyrken
16	Blank skærm
17	Juster billedforhold

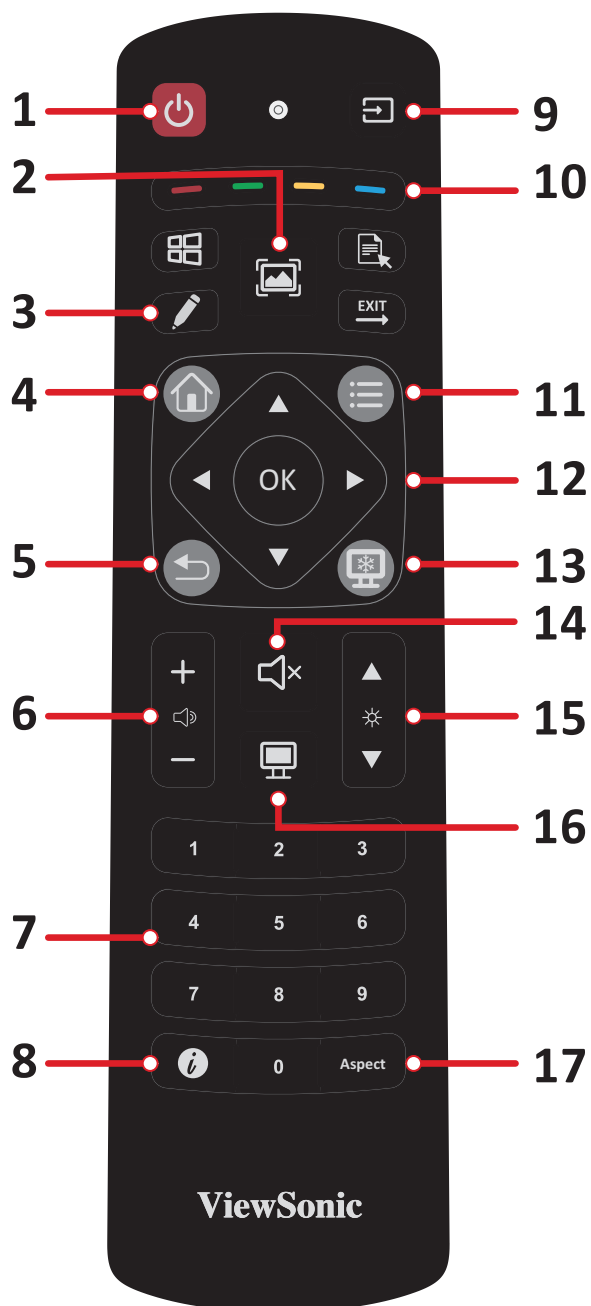

Sæt batterierne i fjernbetjeningen

Sådan sættes batterierne i fjernbetjeningen:

1. Tag dækslet af på bag på fjernbetjeningen.
2. Sæt to "AAA" batterier, og sørg for, at "+" symbolet på batteriet passer med "+" i batterirummet.
3. Sæt dækslet på igen ved, at sætte det mod åbningen på fjernbetjeningen og låse låsen.

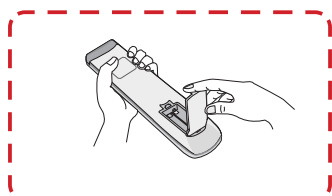

(1)

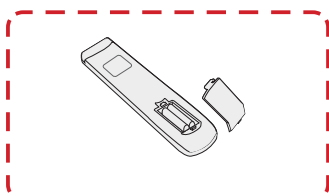

(2)

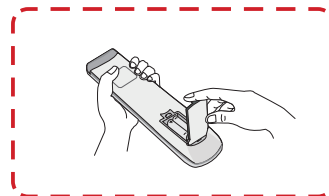

(3)

ADVARSEL: Hvis batterierne skiftes med forkerte batterier, kan de eksplodere.

BEMÆRK:

- Det anbefales, at du ikke blander forskellige batterityper.
- Bortskaf altid gamle batterier på en miljøvenlig måde. Kontakt din lokale kommune for flere oplysninger om, hvordan du bortskaffer batterier sikkert.

Fjernbetjeningens driftsrækkevidde

Fjernbetjeningens driftsrækkevidde vises her. Den virker inden for en rækkevidde på 8 meter, 30° grader til venstre og højre. Sørg for, at der ikke er noget, der er i vejen for fjernbetjeningens signal til modtageren.

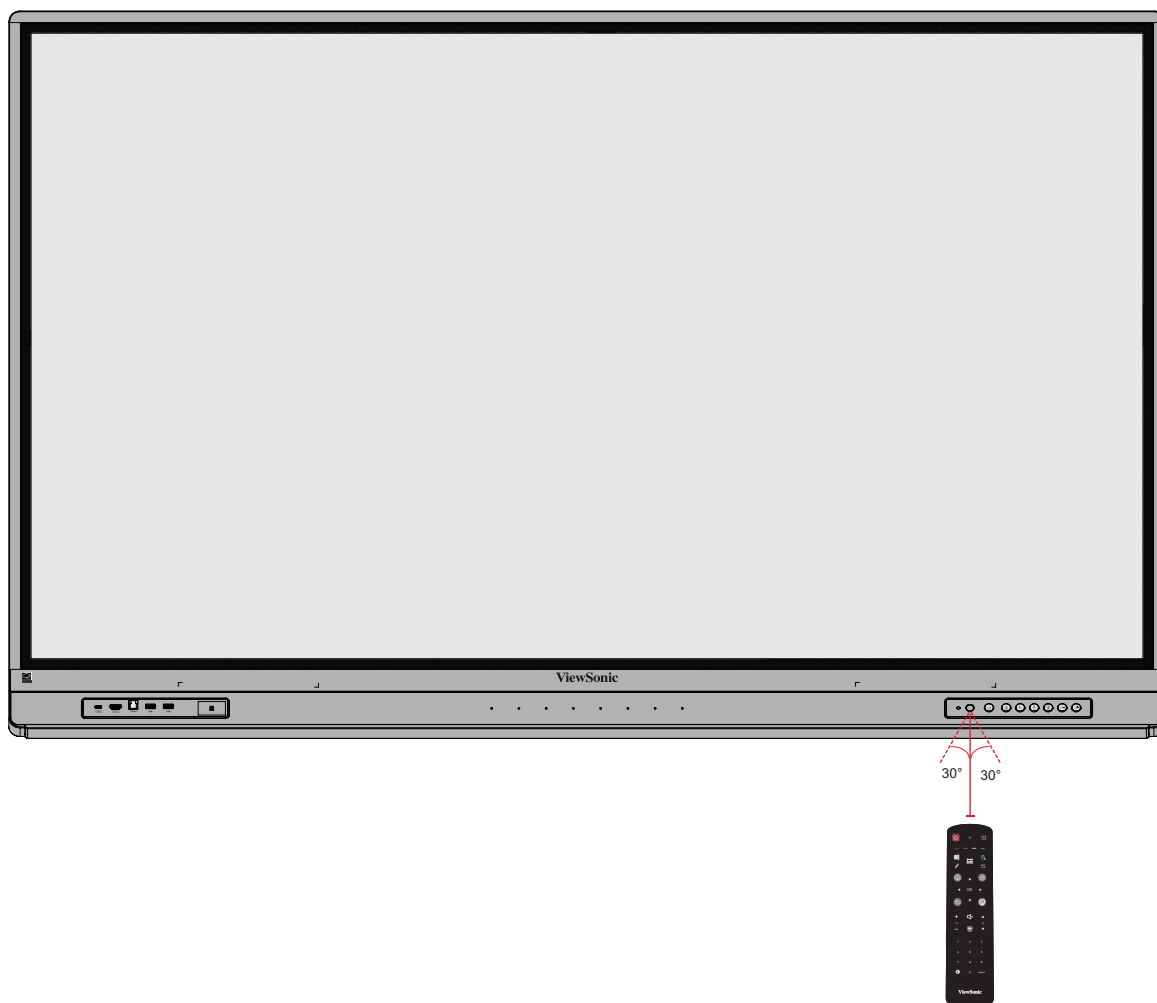

Brug af berøringsbevægelser

Med berøringsbevægelserne kan brugeren bruge forudbestemte kommandoer uden, at bruge et tastatur eller en mus. Ved brug af berøringsbevægelserne på ViewBoard kan brugeren vælge/fravælge genstande, ændre en genstands placering, få adgang til indstillinger, slette digitalt blæk og meget mere.

Vælg og fravælg en genstand (klik)

Tryk og slip på din ViewBoard for, at vælge/fravælge indstillinger og genstande. Dette er som et enkelt, standard venstre museklik.

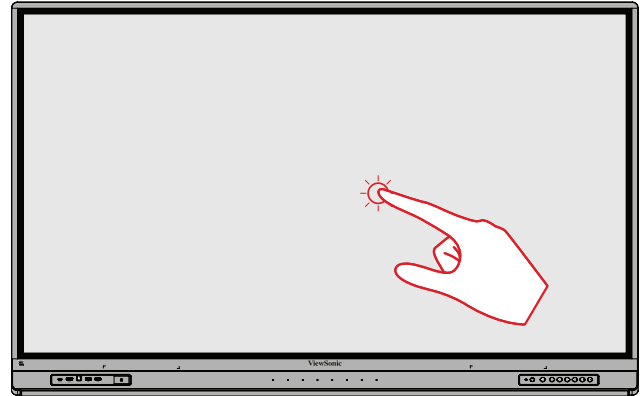

Visningsmenuindstillinger (højreklik)

Hold fingeren på dit ViewBoard. Dette er som et enkelt, standard højre museklik.

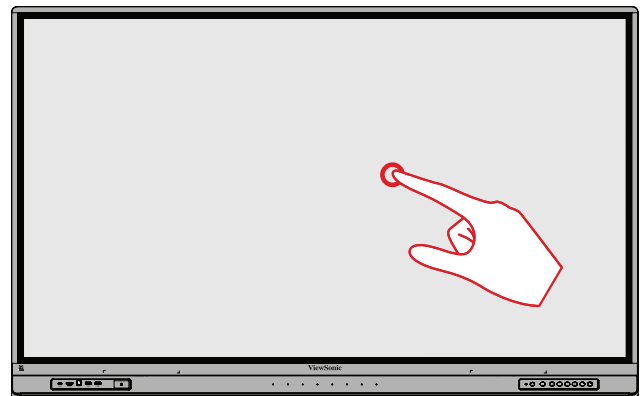

Dobbeltklik

Tryk hurtigt to gange på samme sted på dit ViewBoard. Dette er som et standard venstre dobbeltklik.

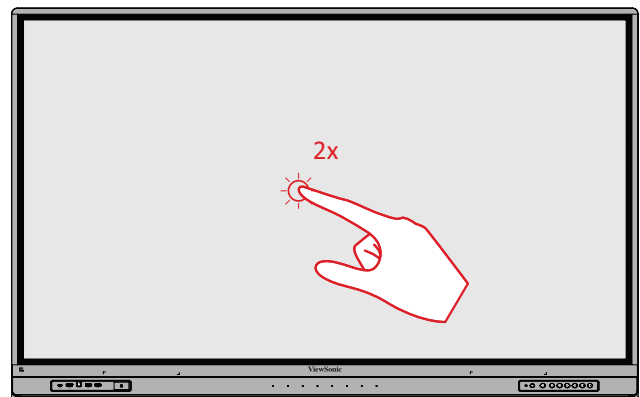

Flytning af en genstand

Hold fingeren på en genstand på dit ViewBoard, og træk den langsomt med fingeren til den ønskede placering.

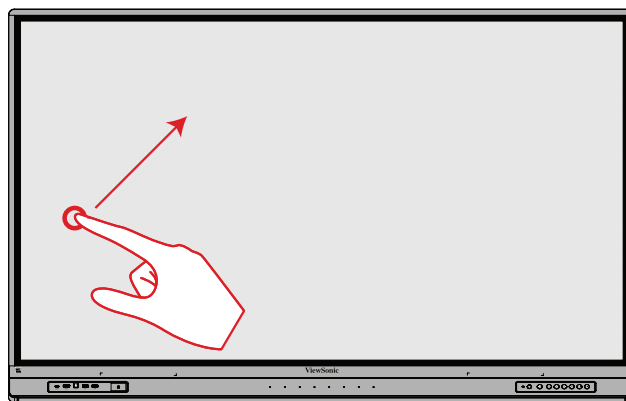

Sletning af digitalt blæk

Brug din flade hånd, håndflade eller knytnæve på dit ViewBoard, og flyt din hånd hen over det område, som du vil slette.

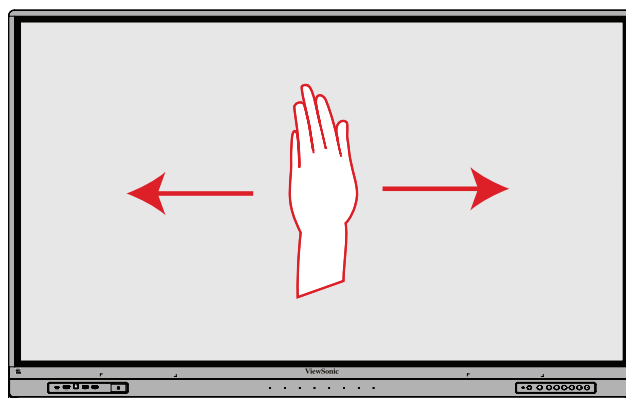

Stryg op for, at se generelle indstillinger

Stryg opad fra bunden af dit ViewBoard for, at åbne de generelle indstillinger.

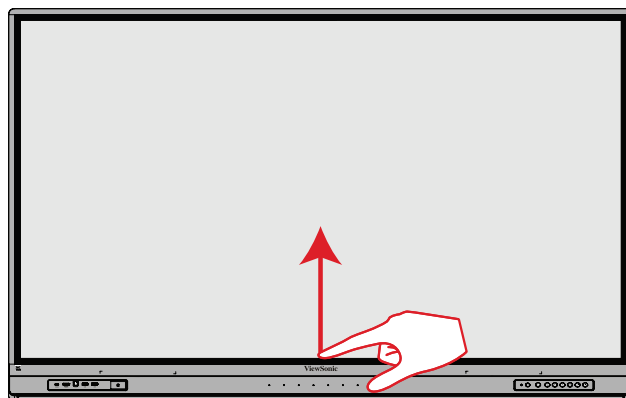

Tilslutning af enheder til din skærm

Strømtilslutning

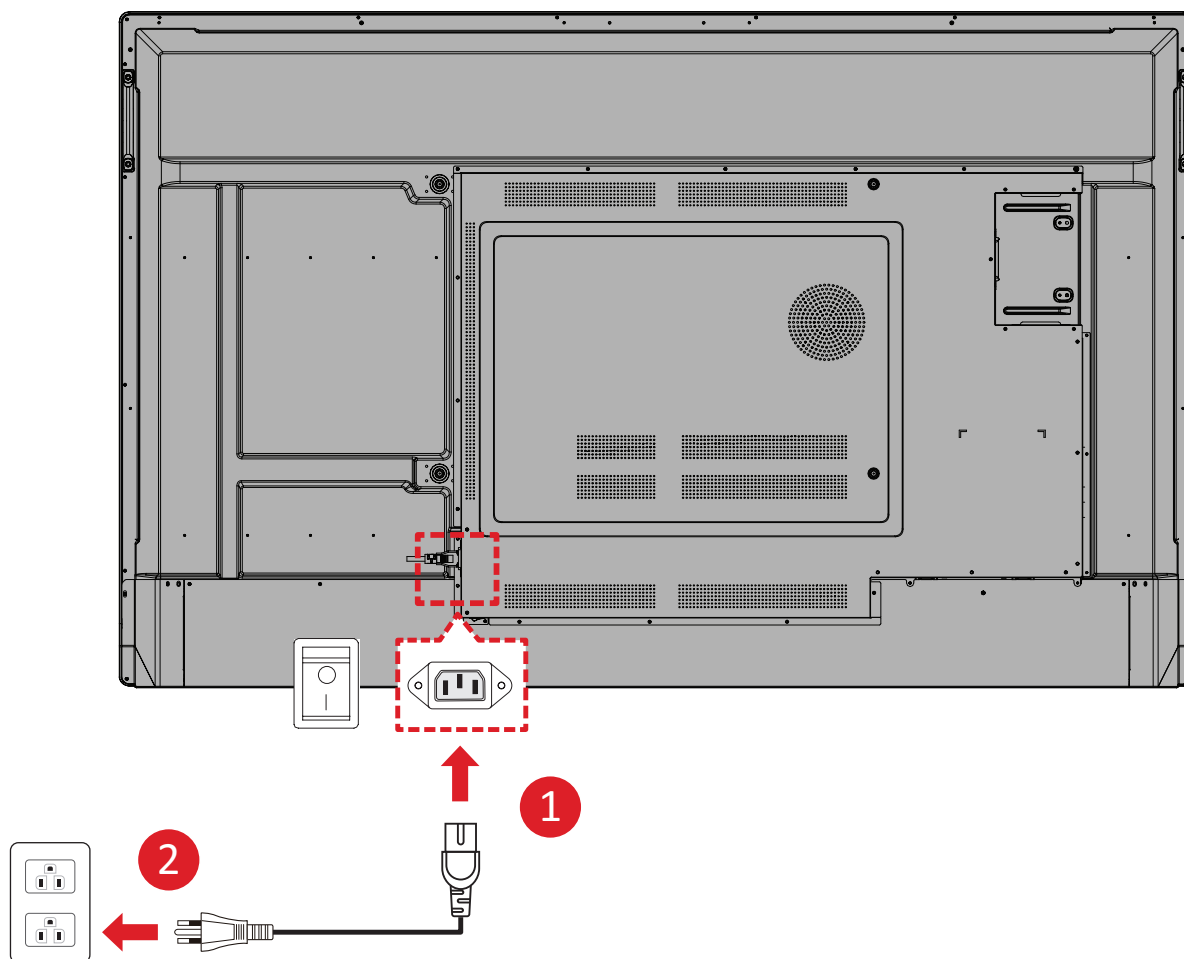

1. Slut ledningen til strømstikket (AC IN) bag på skærmen.
2. Slut ledningen stikket til stikkontakten.

Tilslutning til eksterne enheder og aktivering af trykstyring

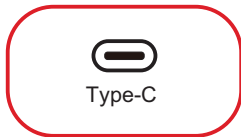

eller

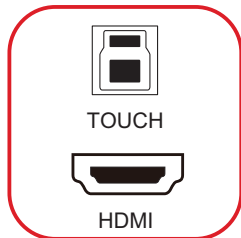

eller

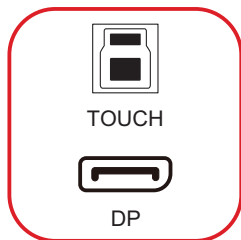

eller

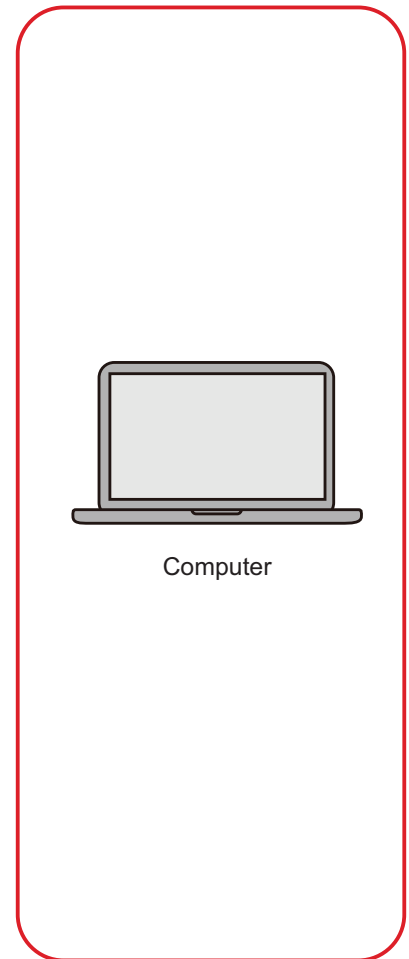
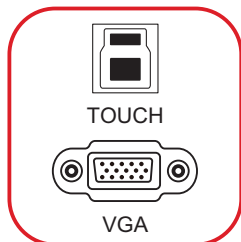

Dine eksterne enheder kan tilsluttes på en af følgende måder:

USB Type-C-forbindelse

Sådan forbindes enhederne via Type C:

Tilslut et Type C-kabel fra din eksterne enhed til **Type C/Type C 1-porten på forsiden** af dit ViewBoard.

HDMI-tilslutning

Sådan oprettes en forbindelse via HDMI:

1. Tilslut et HDMI-kabel fra din eksterne enhed til **HDMI/HDMI 1/HDMI 2/HDMI 3-porten på forsiden** af dit ViewBoard.
2. Tilslut et USB-kabel til den eksterne enhed fra en passende **TOUCH**-port på dit ViewBoard.

BEMÆRK: **TOUCH 1**-porten er beregnet til **HDMI 1/HDMI 2/HDMI 3**-portene. **TOUCH 2**-porten er beregnet til **DP**- og **VGA**-portene. Porten **TOUCH 3** er beregnet til **HDMI-porten på FORSIDEN**.

DisplayPort-tilslutning

Sådan oprette en forbindelse via DisplayPort:

1. Tilslut et DisplayPort-kabel fra din eksterne enhed til **DP**-porten på dit ViewBoard.
2. Tilslut et USB Type B til A-kabel til den eksterne enhed fra **TOUCH 1**-porten på dit ViewBoard.

BEMÆRK: **TOUCH 1**-porten er beregnet til **HDMI 1/HDMI 2/HDMI 3**-portene. **TOUCH 2**-porten er beregnet til **DP**- og **VGA**-portene. Porten **TOUCH 3** er beregnet til **HDMI-porten på FORSIDEN**.

VGA-forbindelse

Sådan oprette en forbindelse via VGA:

1. Tilslut et VGA-kabel fra din eksterne enhed til **VGA**-indgangsstikket på dit ViewBoard.
2. Tilslut et USB Type B til A til den eksterne enhed fra **TOUCH 2**-porten på dit ViewBoard.

BEMÆRK: **TOUCH 1**-porten er beregnet til **HDMI 1/HDMI 2/HDMI 3**-portene. **TOUCH 2**-porten er beregnet til **DP**- og **VGA**-portene. Porten **TOUCH 3** er beregnet til **HDMI-porten på FORSIDEN**.

RS-232-forbindelse



Når du bruger et RS-232 serielt-kabel til at forbinde skærm til en ekstern computer eller et styresystem, kan nogle af funktionerne fjernstyres. Du kan bl.a.: tænde/slukke enheden, justere lydstyrken, vælge indgang og juster lysstyrken.

USB-tilslutning

Ligesom på alle computere, er det let at forbinde forskellige USB-enheder og andet eksternt udstyr til dit ViewBoard.

USB Type A

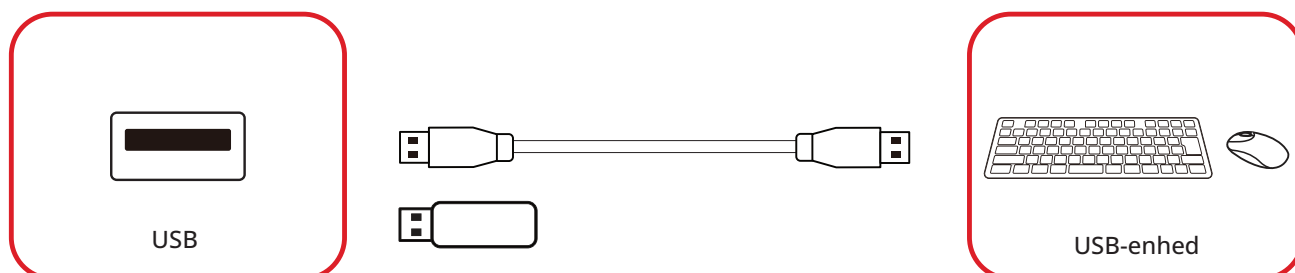

Slut USB-enheden eller lagerdrevet til en USB Type A-port på dit ViewBoard.

USB Type C

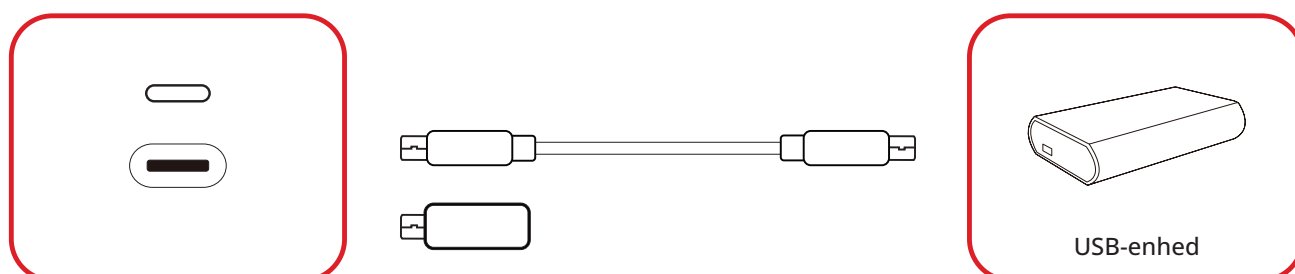

Slut USB-enheden eller lagerdrevet til USB Type C-porten på dit ViewBoard.

Netværksforbindelse



For at oprette forbindelse til et lokalt netværk, skal du slutte et Ethernet-kabel til dit netværk og derefter slutte den anden ende til en **LAN**-port på dit ViewBoard.

Medietilslutning

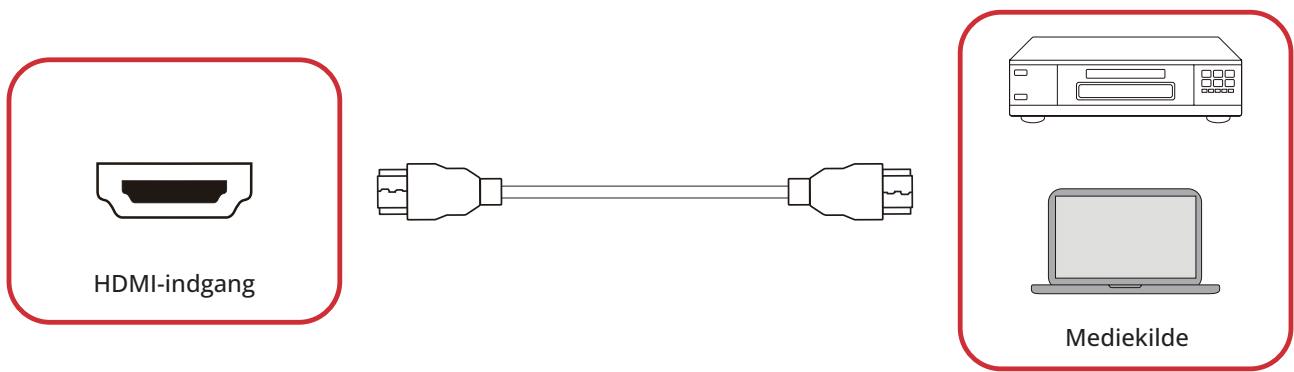

Sådan sluttes produktet til en mediekilde:

1. Slut et HDMI-kabel til en **HDMI**-port på dit ViewBoard og til en ekstern enhed.
2. Tilslut strømkablet til dit ViewBoard, og tænd på tænd/sluk-knappen.
3. Tryk på **⏻ tænd/sluk**-knappen på dit ViewBoard for, at tænde skærmen.
4. Tryk på knappen **INPUT (INDGANG)** på fjernbetjeningen, for at skifte til HDMI-indgangskilden.

Lydtilslutning

Dit ViewBoard understøtter **Lydindgang**, **Lydudgang** og **SPDIF**.

Audio In (Lydindgang)

For at afspille lyden fra din eksterne enhed på ViewBoards højttalere, skal du slutte den ene ende af et lyd kabel til din eksterne enhed og den anden ende til porten **AUDIO IN (LYDINDGANG)** på dit ViewBoard.

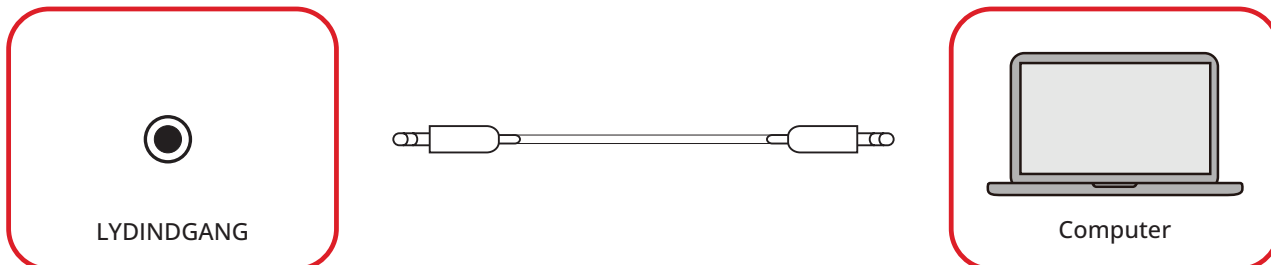

Audio Out (Lydudgang)

For at afspille lyden fra din skærm på en ekstern højttaler, skal du slutte den ene ende af et lyd kabel til den eksterne højttaler og den anden ende til porten **Audio Out (Lydudgang)** på dit ViewBoard.

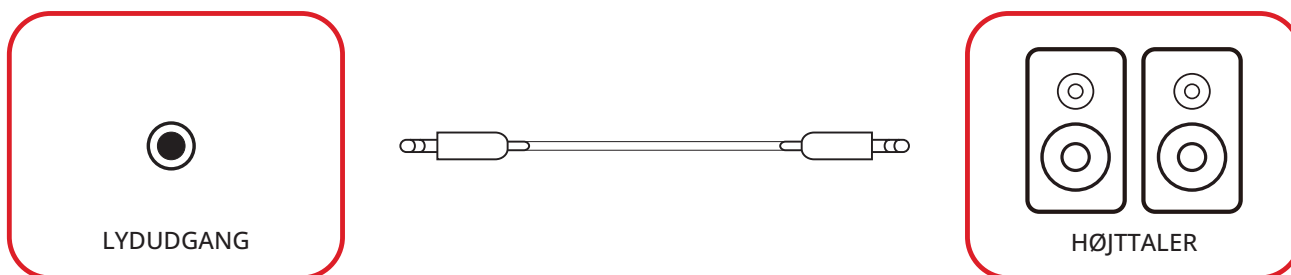

SPDIF-tilslutning

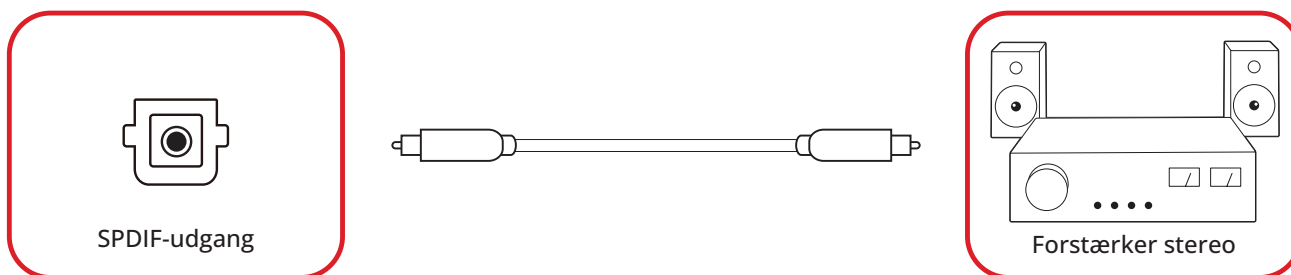

Sådan opretter du forbindelse til et eksternt lydsystem:

1. Tilslut et optisk kabel fra **SPDIF**-porten til det optiske stik på dit lydsystem.
2. Tilslut strømkablet til dit ViewBoard, og tænd på tænd/sluk-knappen.
3. Tryk på **⏻ tænd/sluk**-knappen på dit ViewBoard for, at tænde skærmen.

Tilslutning af videoudgang

HDMI Out (HDMI-udgang)

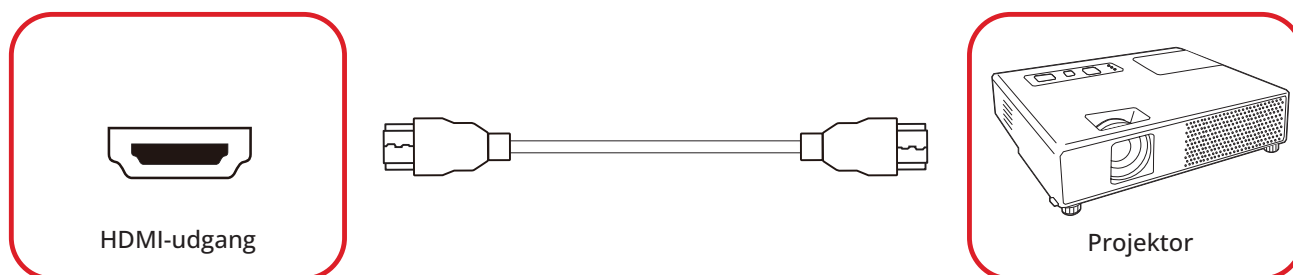

Sådan udsendes video via en skærmenhed:

1. Tilslut et HDMI-kabel til **HDMI IN**-porten på din skærmenhed og den anden ende til **HDMI OUT**-porten på dit ViewBoard.
2. Tilslut strømkablet fra dit ViewBoard, og tænd på tænd/sluk-knappen.
3. Tryk på **⏻ tænd/sluk**-knappen på dit ViewBoard for, at tænde skærmen.
4. Tryk på knappen **INPUT (INDGANG)** på fjernbetjeningen, for at skifte til HDMI IN indgangskilden.

Type C Out (Type C-udgang)

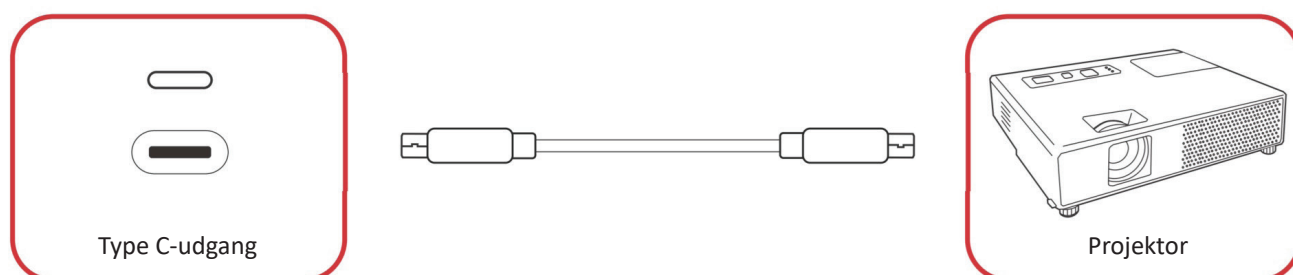

Sådan udsendes video via en skærmenhed:

1. Tilslut a USB Type-C-kabel til **Type C IN**-porten på din skærmenhed og den anden ende til **Type C OUT**-porten på dit ViewBoard.
2. Tilslut strømkablet fra dit ViewBoard, og tænd på tænd/sluk-knappen.
3. Tryk på **⏻ tænd/sluk**-knappen på dit ViewBoard for, at tænde skærmen.
4. Tryk på knappen **INPUT (INDGANG)** på fjernbetjeningen, for at skifte til Type-C IN-indgangskilden.

Ekstra forbindelsesmuligheder

Dit ViewBoard er udstyret med et **OPS-stik** og et **Wi-Fi-stik**, der er beregnet til tilslutning af ekstra udstyr, såsom en tilslutnings-PC (f.eks., VPC-35) eller et Wi-Fi-kort (f.eks., VB-WIFI-005).

Installering af en tilslutnings-PC (OPS-stik)

1. Åbn dækslet til **OPS-stikket** på skærmen.

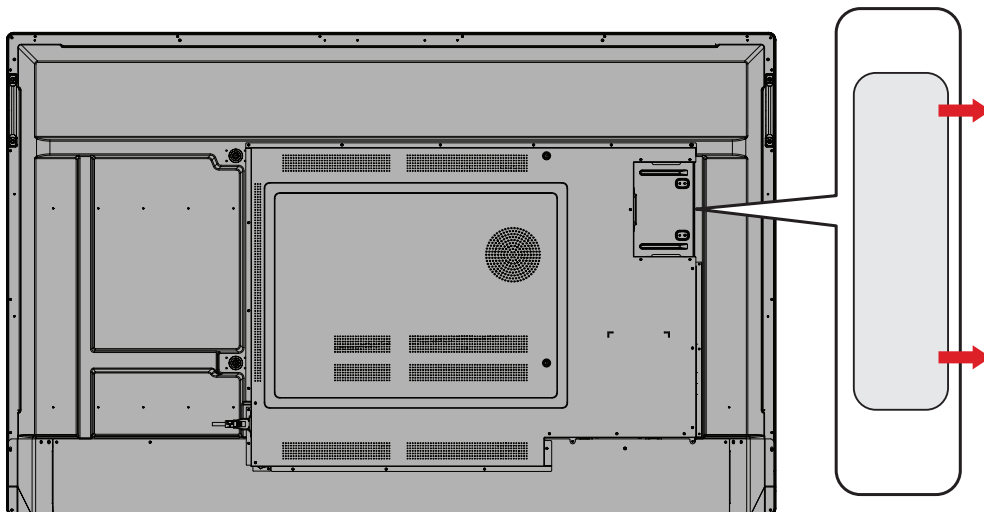

2. Sæt forsigtigt din tilslutnings-PC i **OPS-stikket** på skærmen.

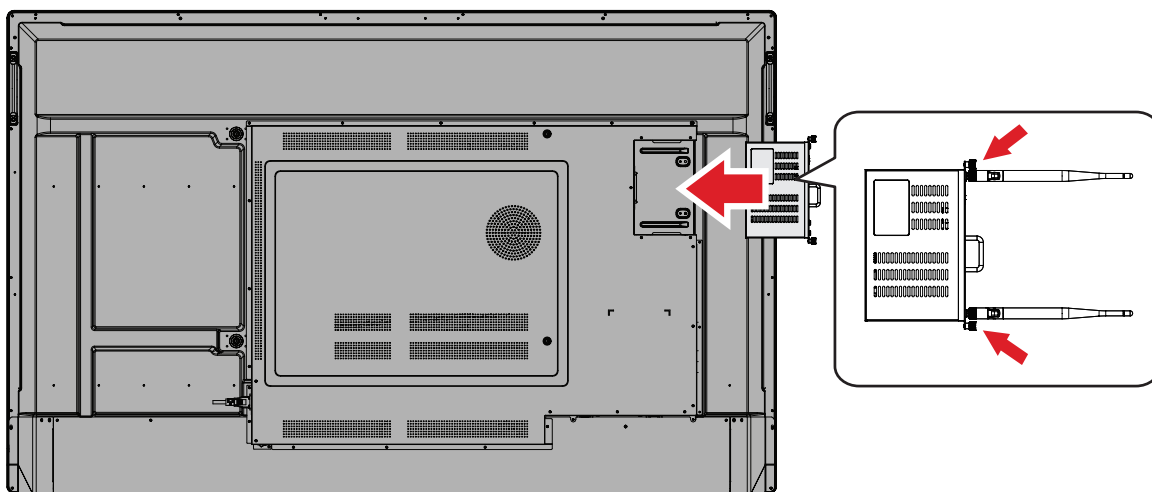

3. Spænd din tilslutnings-PC fast til skærmen.

Installering af et Wi-Fi-kort (Wi-Fi-stik)

1. Åbn dækslet til **Wi-Fi-stikket** på skærmen.

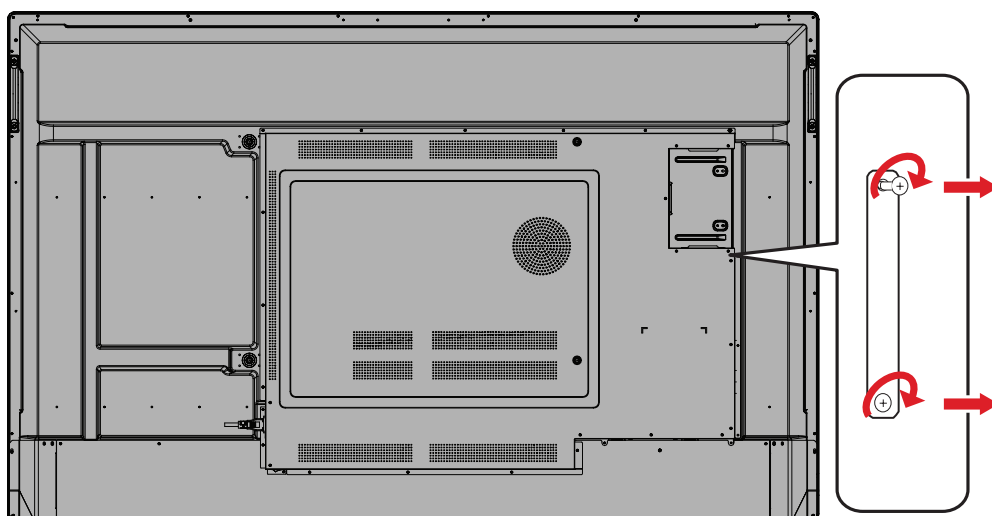

2. Sæt forsigtigt dit Wi-Fi-kort i **Wi-Fi-stikket** på skærmen.

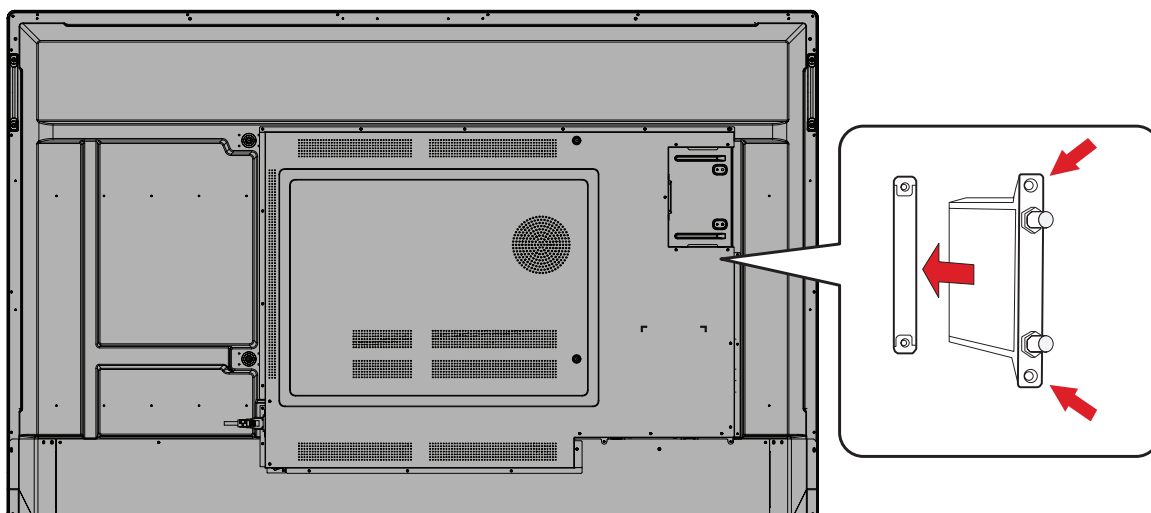

3. Spænd Wi-Fi-kortet fast til skærmen.

Sådan bruges dit ViewBoard

Sådan tændes/slukkes dit ViewBoard

1. Sørg for at ledningen både er sluttet til produktet og en stikkontakt, og at tænd/sluk-knappen er tændt.

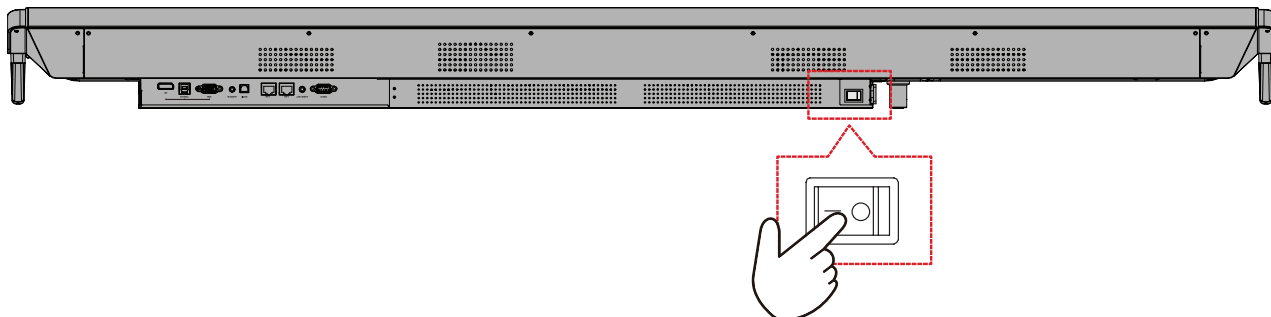

BEMÆRK: Tænd/sluk-knappen sidder på bunden af skærmen.

2. Tryk på **⏻ Tænd/sluk**-knappen for at tænde dit ViewBoard.

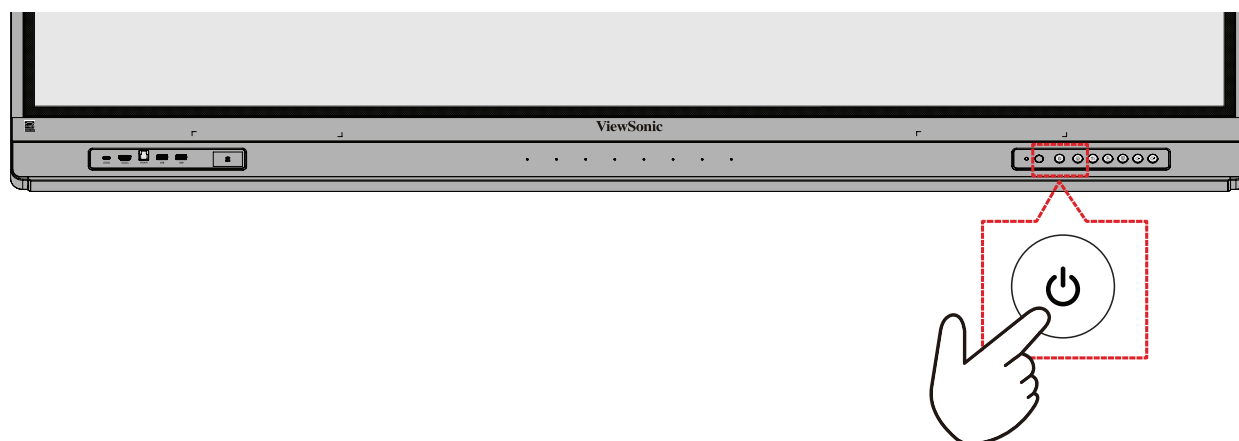

3. For at slukke dit ViewBoard, skal du holde **⏻ Tænd/sluk**-knappen nede.

Den første opsætning

Når du først tænder for dit ViewBoard, startes en indledende installationsvejledning.

1. Vælg dit foretrukne sprog.

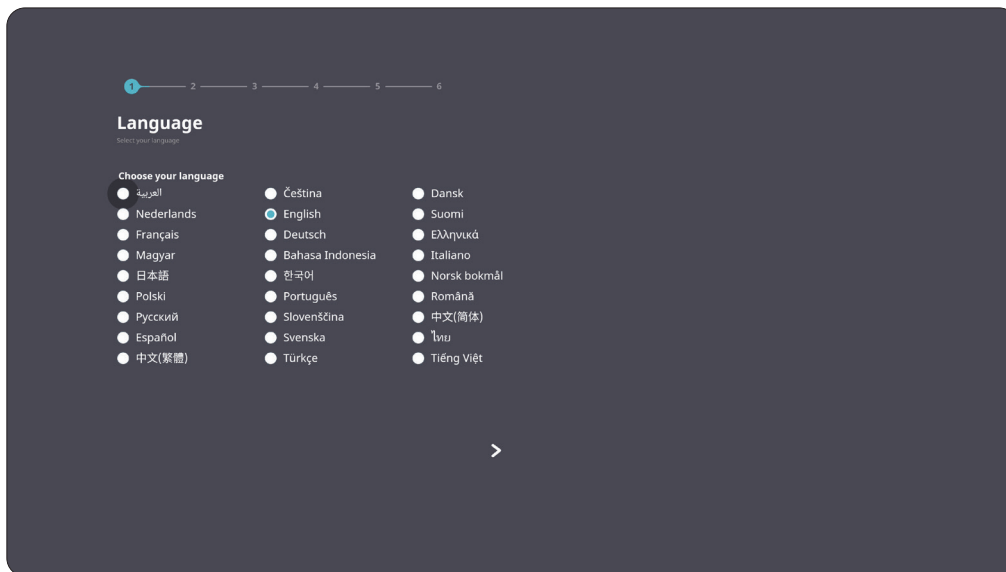

2. Konfigurer Ethernet eller Wi-Fi og opret en forbindelse.



3. Juster dato og klokkeslæt efter behov.

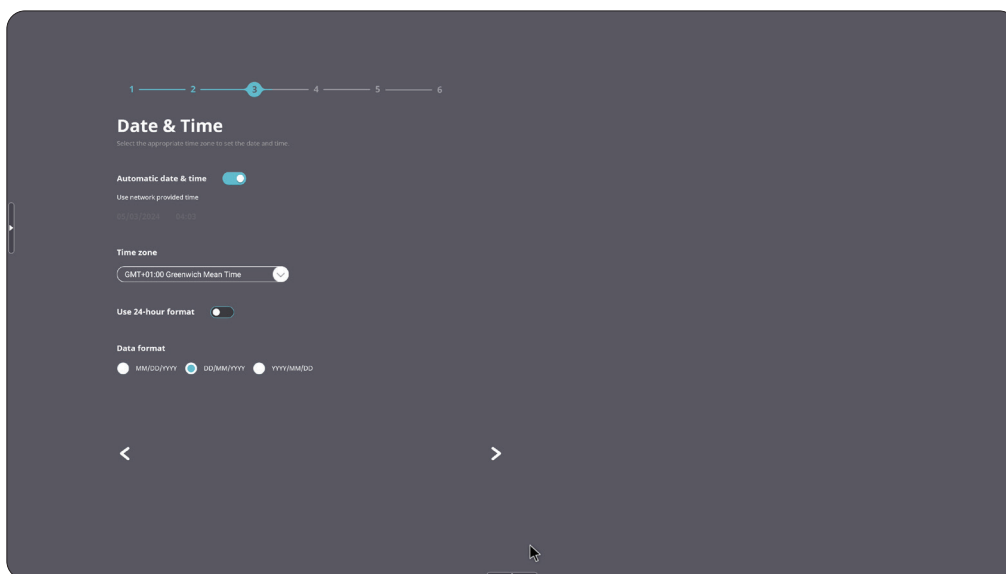

4. Konfigurer energispareindstillingerne.

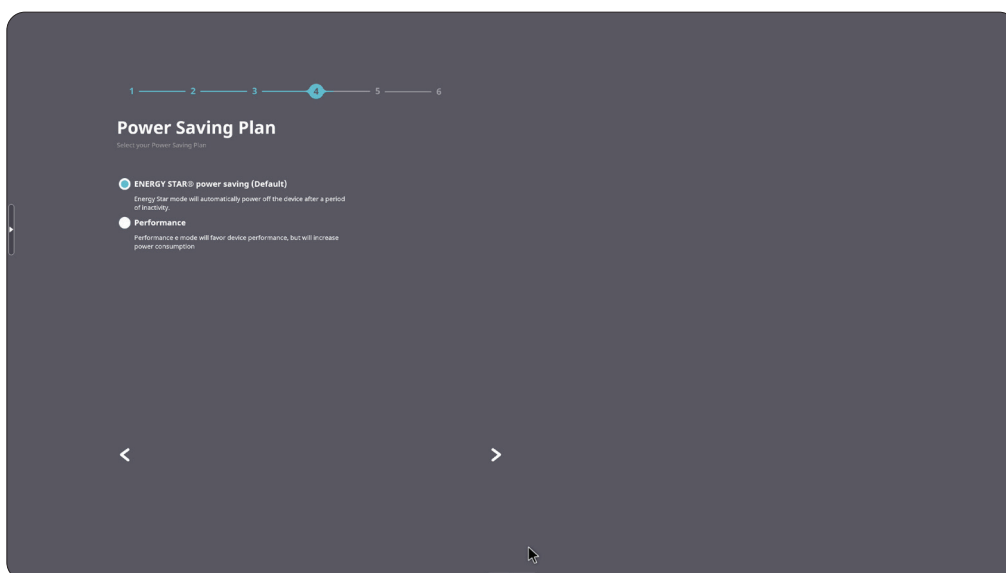

5. Accepter eller afvis vilkårene for beskyttelse af personlige oplysninger og ophavsret.

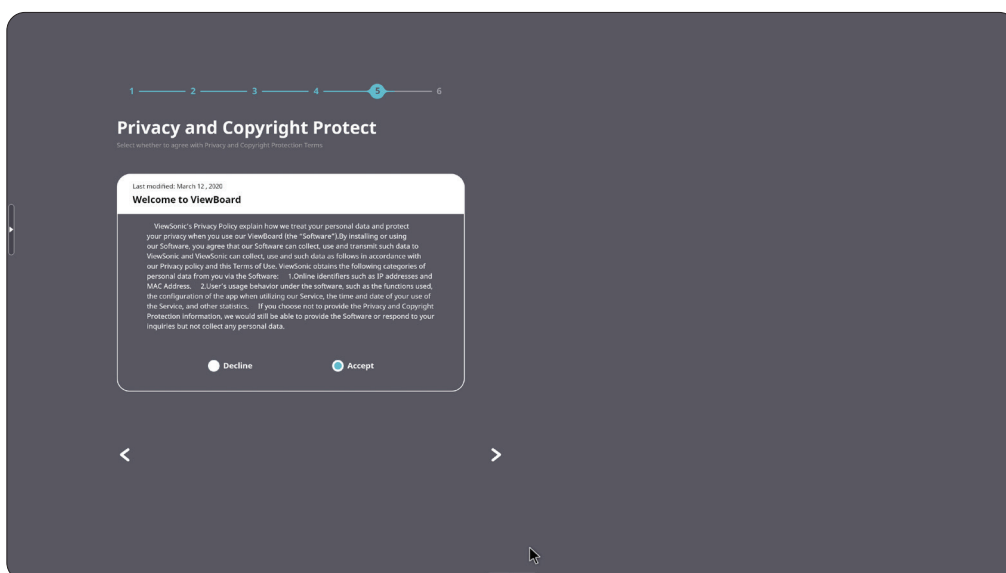

6. Vælg din foretrukne systemfunktion:

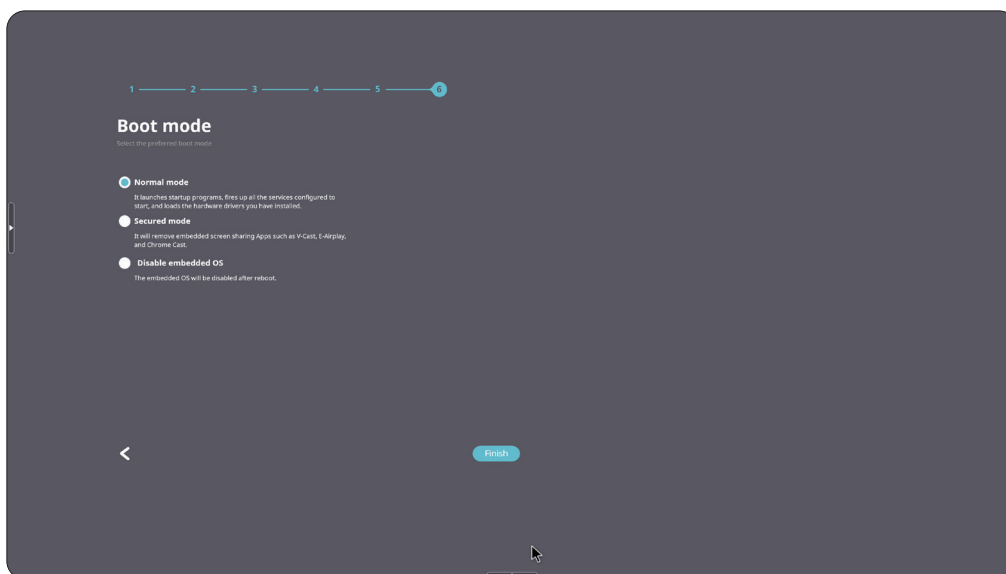

Home Screen (Startskærm)

Vælg **Use as Guest (Brug som gæst)** eller **Sign In (Log på)** på startskærmen.

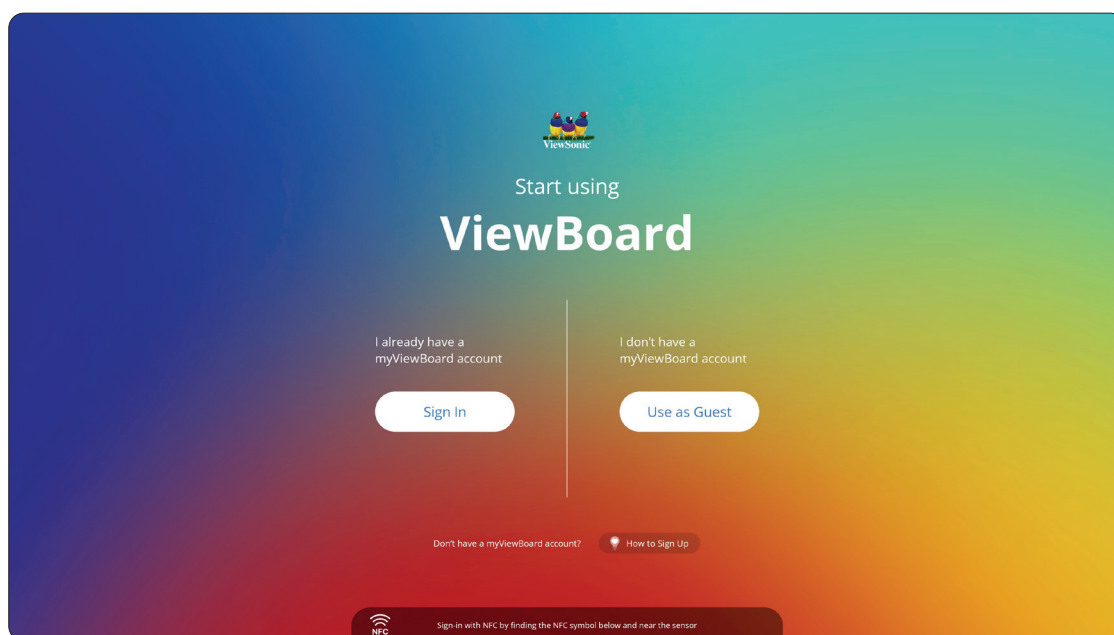

How to Sign Up (Sådan opretter du en konto)

Vælg knappen **How to Sign Up (Sådan opretter du en konto)** nederst på skærmen. Scan derefter QR-koden og følg vejledningen for at logge på.

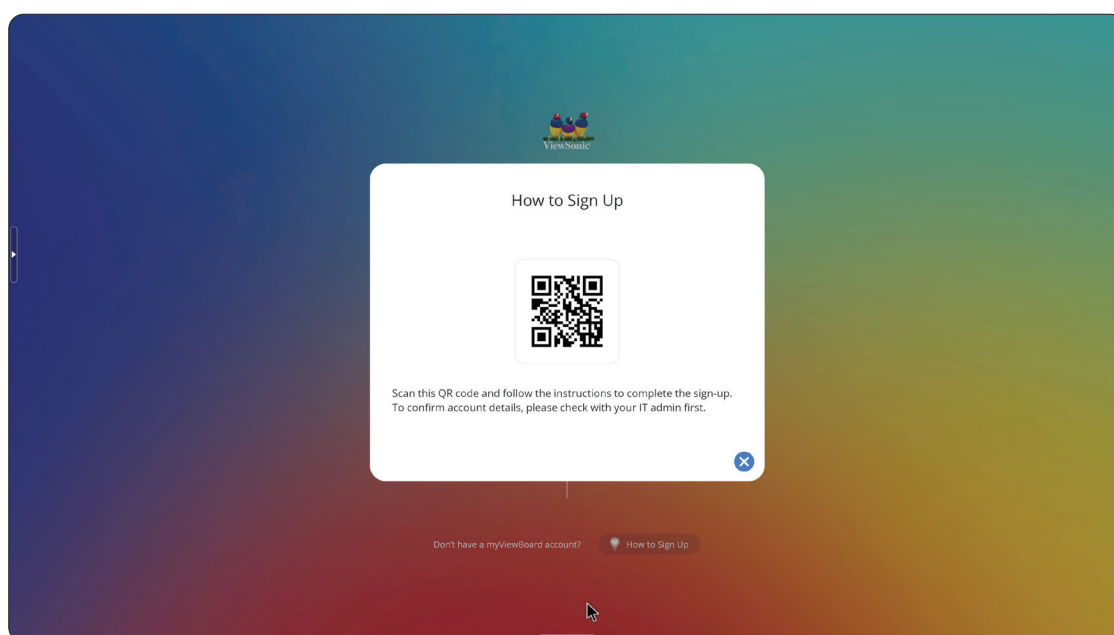

Use as Guest (Brug som gæst)

Vælg knappen **Use as Guest (Brug som gæst)** for at logge på med en gæstekonto.

BEMÆRK: Bemærk venligst, at brugerindstillinger ikke kan gemmes, når du logger på med en gæstekonto.

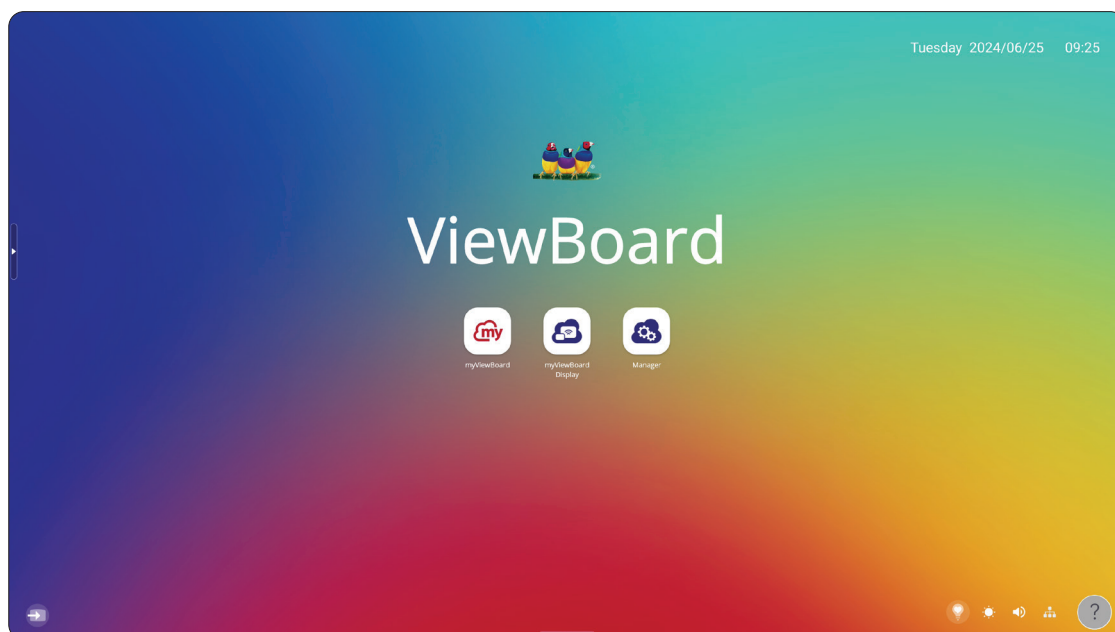

Sign In (Log på)

Vælg knappen **Sign In (Log på)** for at logge på med forskellige konti.

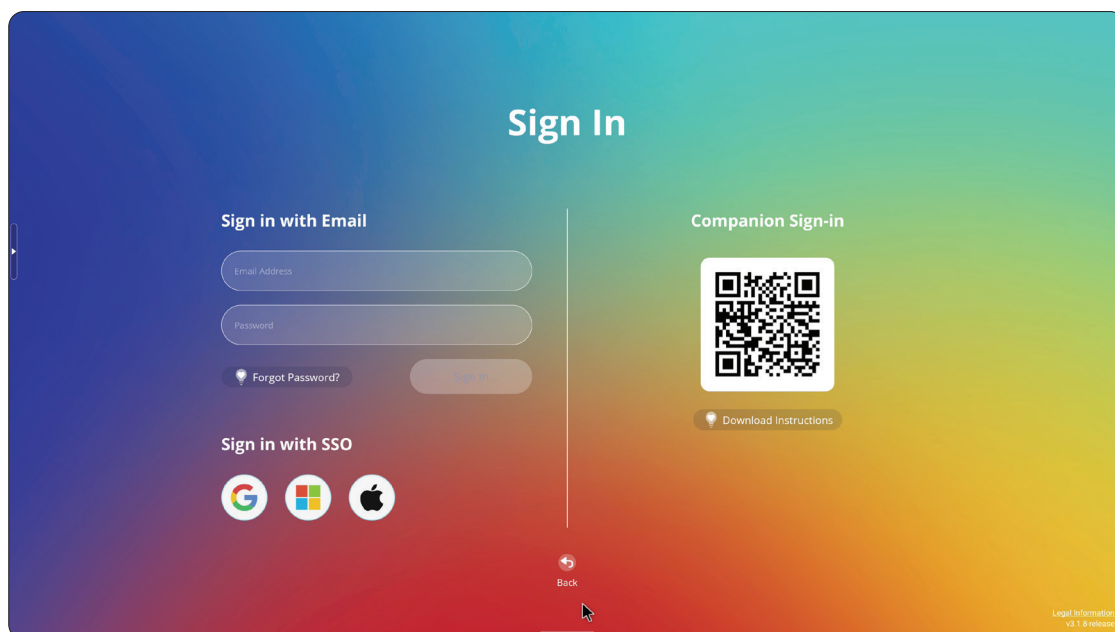

Home Screen Message (Besked på startskærmen)

Beskeden på startskærmen kan redigeres ved at vælge den direkte på startskærmen.

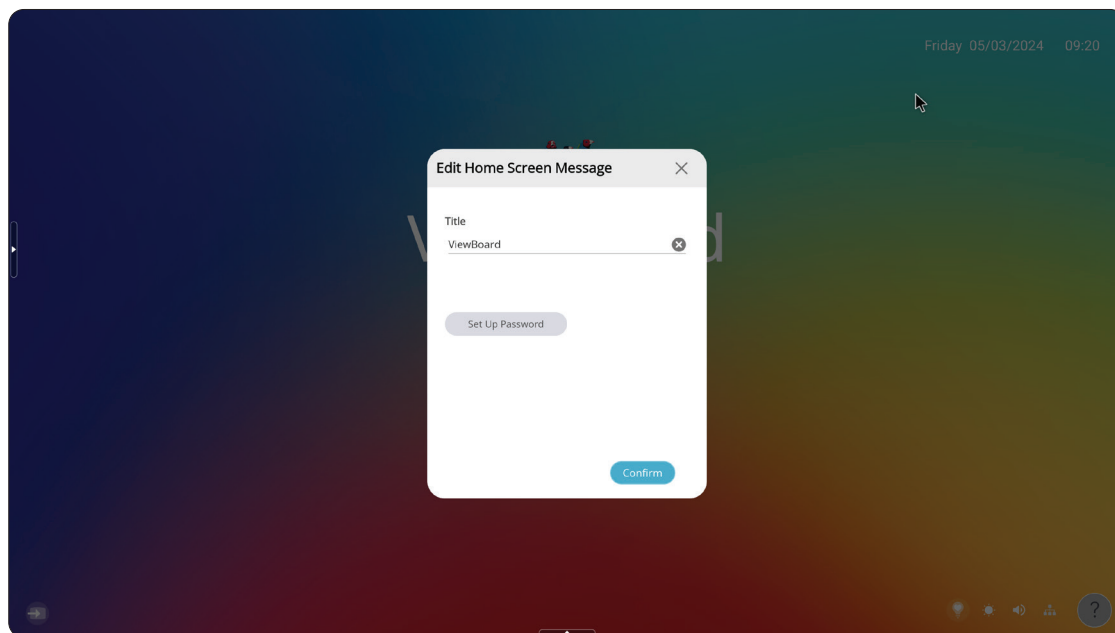

Derudover kan du også oprette en adgangskode, ved at vælge knappen **Set Up Password (Opret en adgangskode)**.

Toolbar (Værktøjslinjen)

Dine apps og værktøjer kan findes på værktøjslinjen. Udløserikonerne findes på højre og venstre side, og på bunden af skærmen, og de bruges til hurtigt at åbne en app.

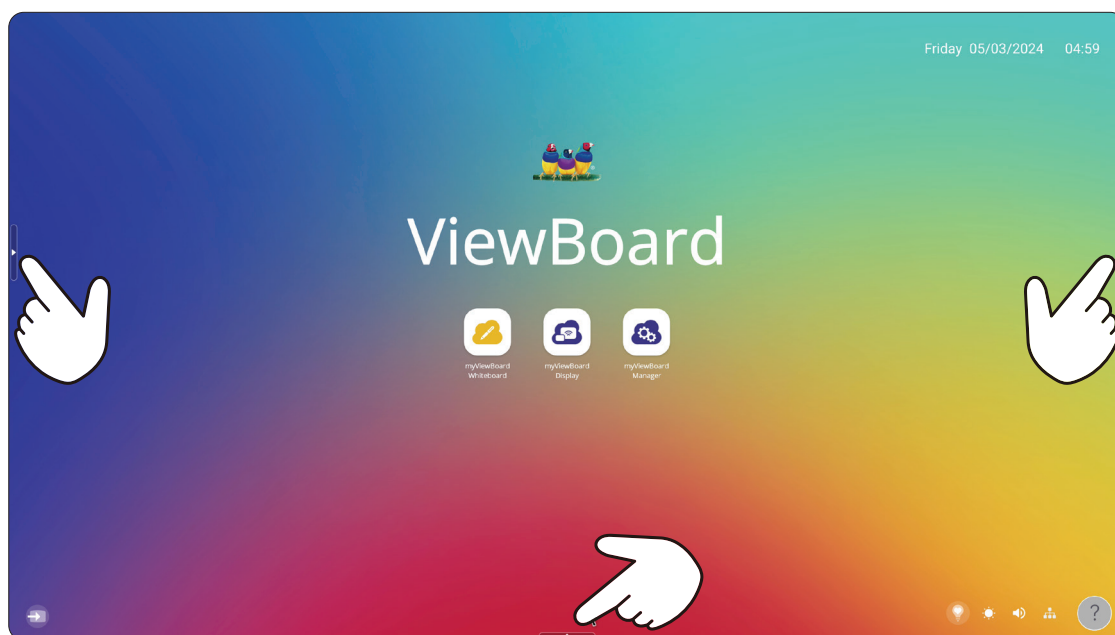





Sådan åbner du et program eller et værktøj:



1. Tryk på et ikon på værktøjslinjen.
2. Tryk på til den ønskede app eller værktøj.

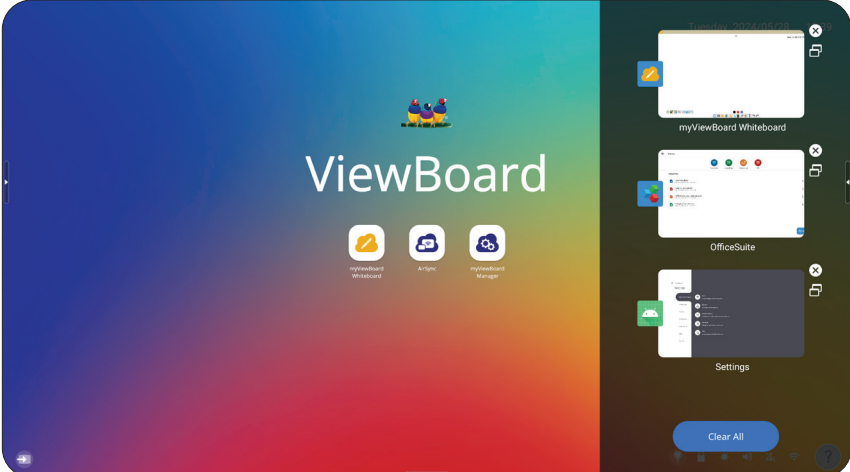
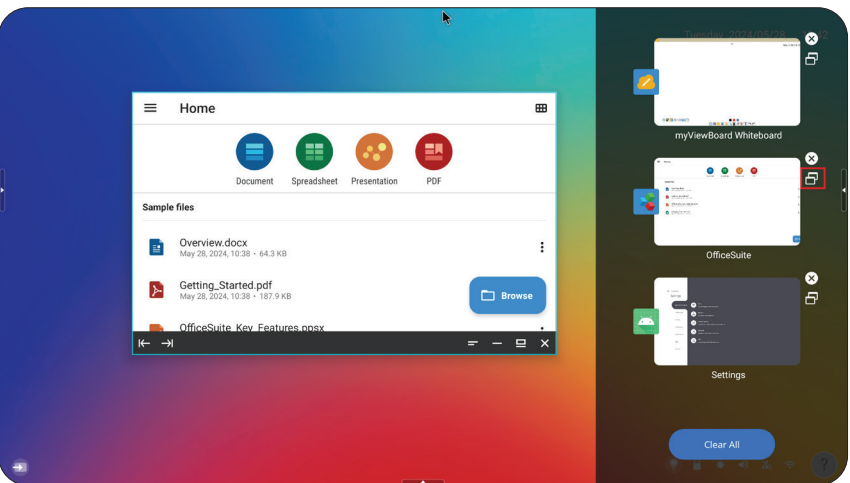

BEMÆRK: Værktøjslinjens standardindstilling er at være tilgængelig for alle indgangskilder, men brugerne kan gå til: **Settings (Indstillinger) > Preference (Præferencer) > Toolbar setting (Indstillinger for værktøjslinjen)**, hvor du kan justere indstillingerne:
(1) Vis værktøjslinjen, (2) Skjul værktøjslinjen, (3) Deaktiver alle indgangskilderne.

Ikonerne på værktøjslinjen

Ikon	Beskrivelse
 <p>Tilbage</p>	<p>Går tilbage til forrige skærm. BEMÆRK: Kun til ViewBoard-kilden.</p>
 <p>Startside</p>	<p>Gå tilbage til startskærmen.</p>
 <p>Nylige</p>	<p>Vis alle apps, der i øjeblikket er åbne.</p>  <p>Vælg det lille billede, der skal vises i et PIP-vindue.</p>  <p>BEMÆRK: Hvis du vælger "X", lukkes appen.</p>
 <p>Apps</p>	<p>Se alle installerede programmer.</p>
 <p>Filmappe</p>	<p>Gennemse og åbn filer.</p>

Ikon	Beskrivelse
 Værktøjer	Se og juster værktøjer, som du ofte bruger.
 Indgangskilde	Vælg og skift indgangskildesignalet.

BEMÆRK: Markøren går væk, når en pen sættes i penneholderen.

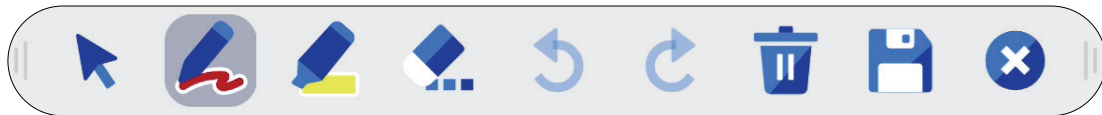

Skærmmenu (OSD) - General Settings (Generelle indstillinger)

Her kan du åbne punkterne **Input (Indgang)**, **Display (Skærm)** og andre generelle indstillinger i skærmmenuen.

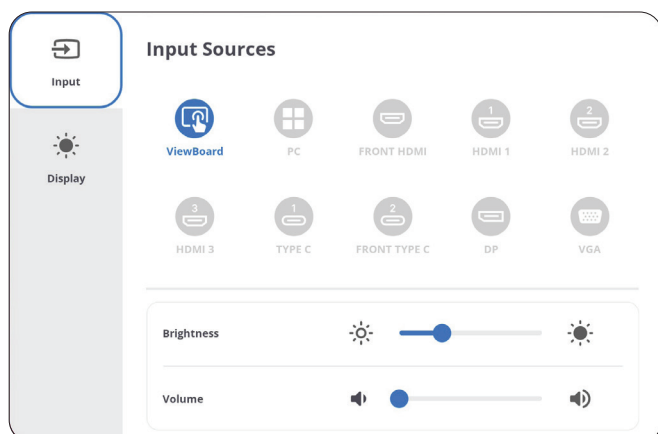

Input Settings (Indgangsindstillinger)

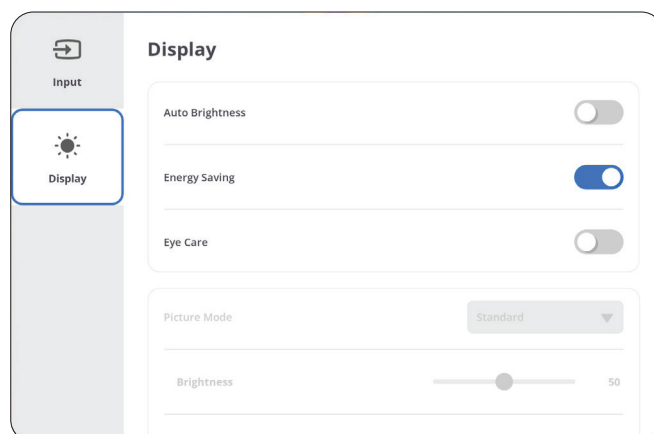

Display Settings (Skærmindstillinger)

Åbn skærmmenuen ved at trykke på **INPUT (INDGANG)** på fjernbetjeningen eller på ikonet **Input Source (Indgangskilde)** (→).

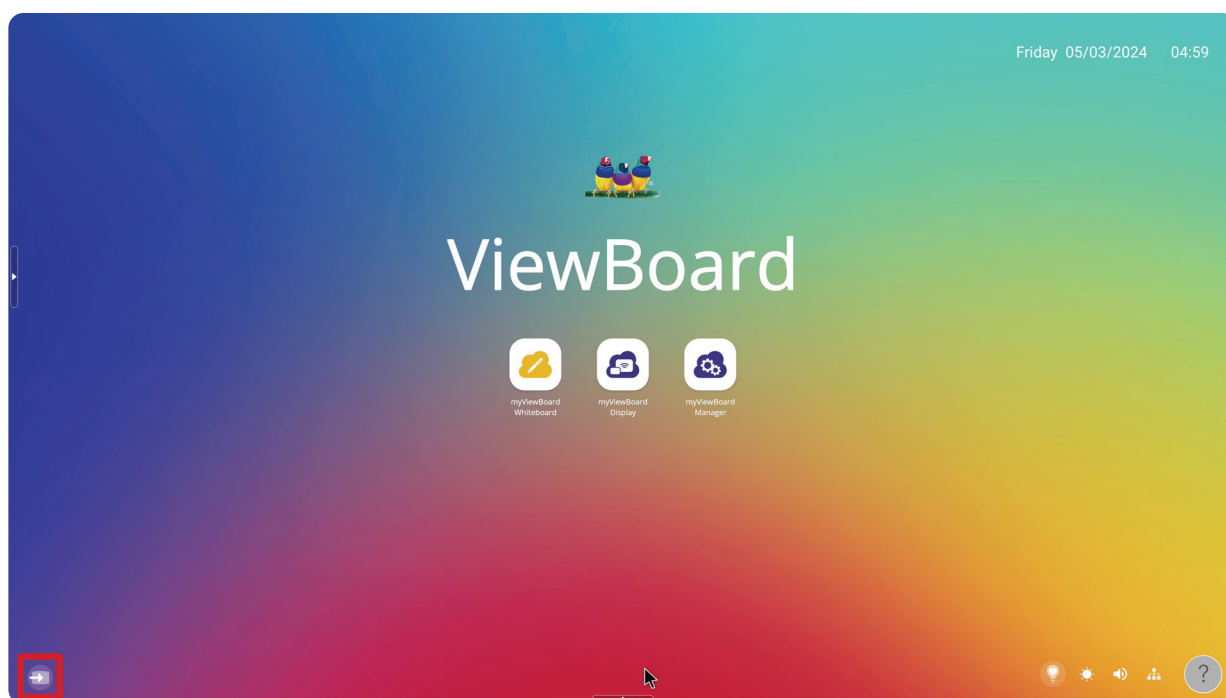

Indgangskilderne kan også vise signalkildeikonet.

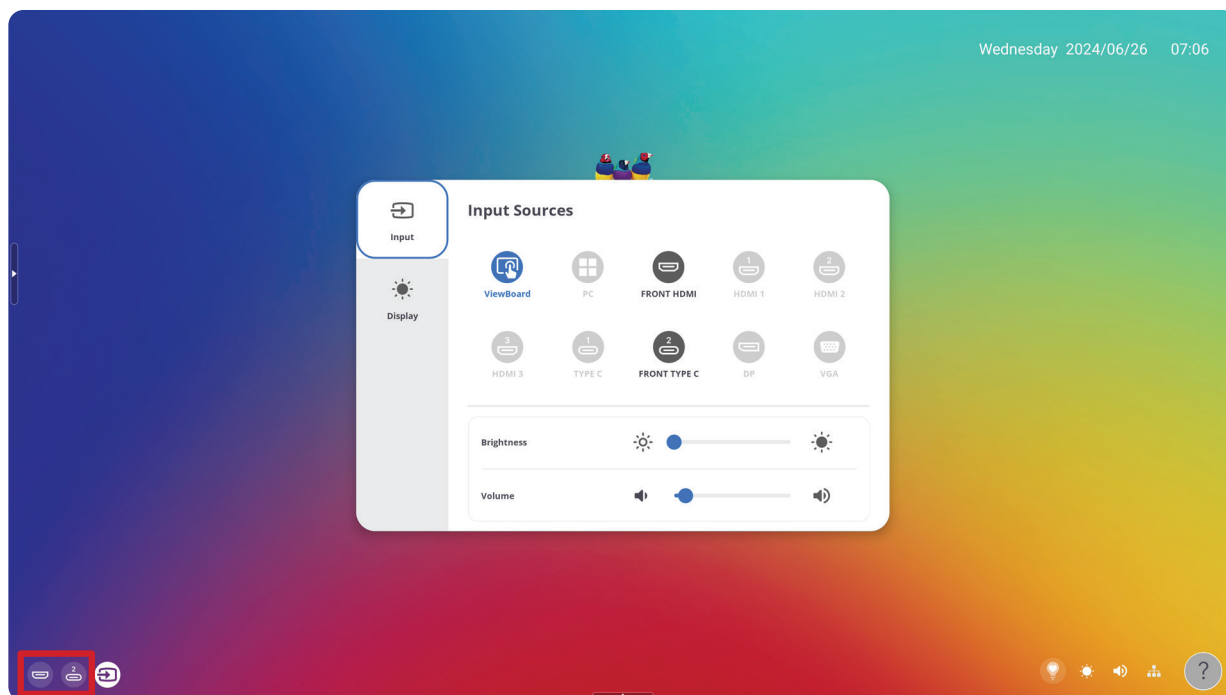

Input Settings (Indgangsindstillinger)

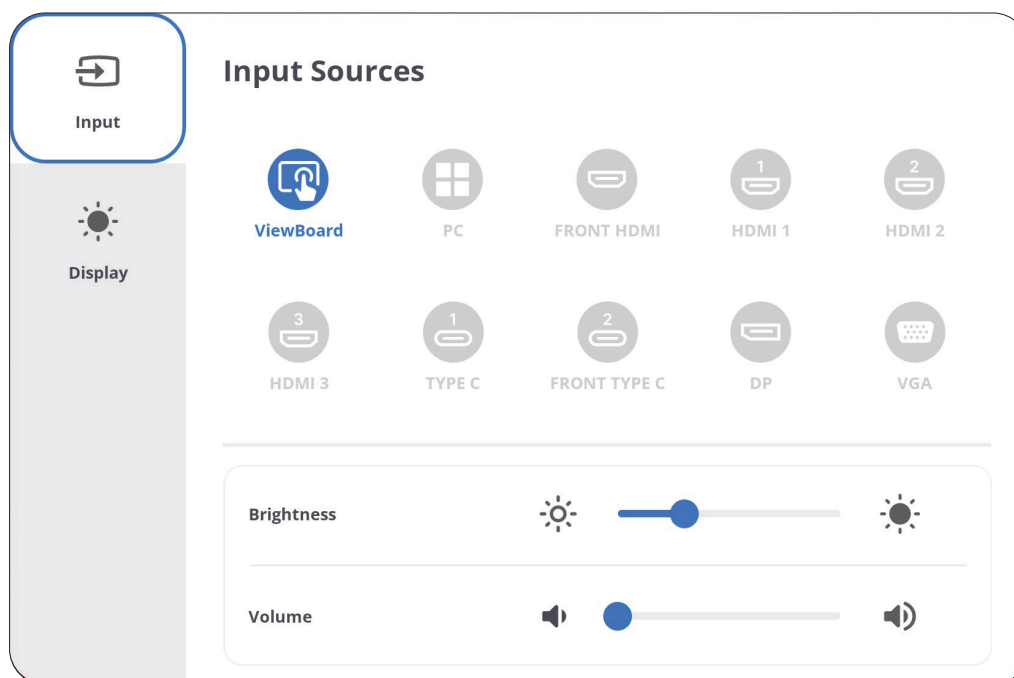

Sådan vælges en indgangskilde:

1. Tryk på **INPUT (INDGANG)** på fjernbetjeningen, eller tryk på ikonet **Input Source (Indgangskilde)** (➡) for at åbne menuen **Input Settings (Indgangsindstillinger)**.
2. Brug ▼/▲/◀/▶ på fjernbetjeningen til at vælge den ønskede indgangskilde.
BEMÆRK: PC-kilden vises kun, når en computer er installeret.
3. Tryk på **ENTER** på fjernbetjeningen, eller tryk på indgangskilden.
4. Tryk på **BACK (TILBAGE)** (↶) på fjernbetjeningen, eller tryk et vilkårligt sted uden for menuen for at afslutte.

Sådan justeres lysstyrken:



1. Tryk på **INPUT (INDGANG)** på fjernbetjeningen, eller tryk på ikonet **Input Source (Indgangskilde)** (➡) for at åbne menuen **Input Settings (Indgangsindstillinger)**.
2. Træk i lysstyrkeknappen for at justere baggrundslýset.
3. Tryk på **BACK (TILBAGE)** (↶) på fjernbetjeningen, eller tryk et vilkårligt sted uden for menuen for at afslutte.

Sådan justeres lydstyrken:

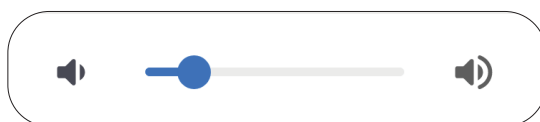

1. Tryk på **INPUT (INDGANG)** på fjernbetjeningen, eller tryk på ikonet **Input Source (Indgangskilde)** (→) for at åbne menuen **Input Settings (Indgangsindstillinger)**.
1. Træk i lydstyrkeknappen for at justere værdien, eller tryk på (🔊) +/- på fjernbetjeningen for at justere værdien. Du kan også trykke på **Mute (Lydløs)** (🔇) på fjernbetjeningen for at slå lyden fra/til.
2. Tryk på **BACK (TILBAGE)** (⏪) på fjernbetjeningen, eller tryk et vilkårligt sted uden for menuen for at afslutte.

Display Settings (Skærmindstillinger)

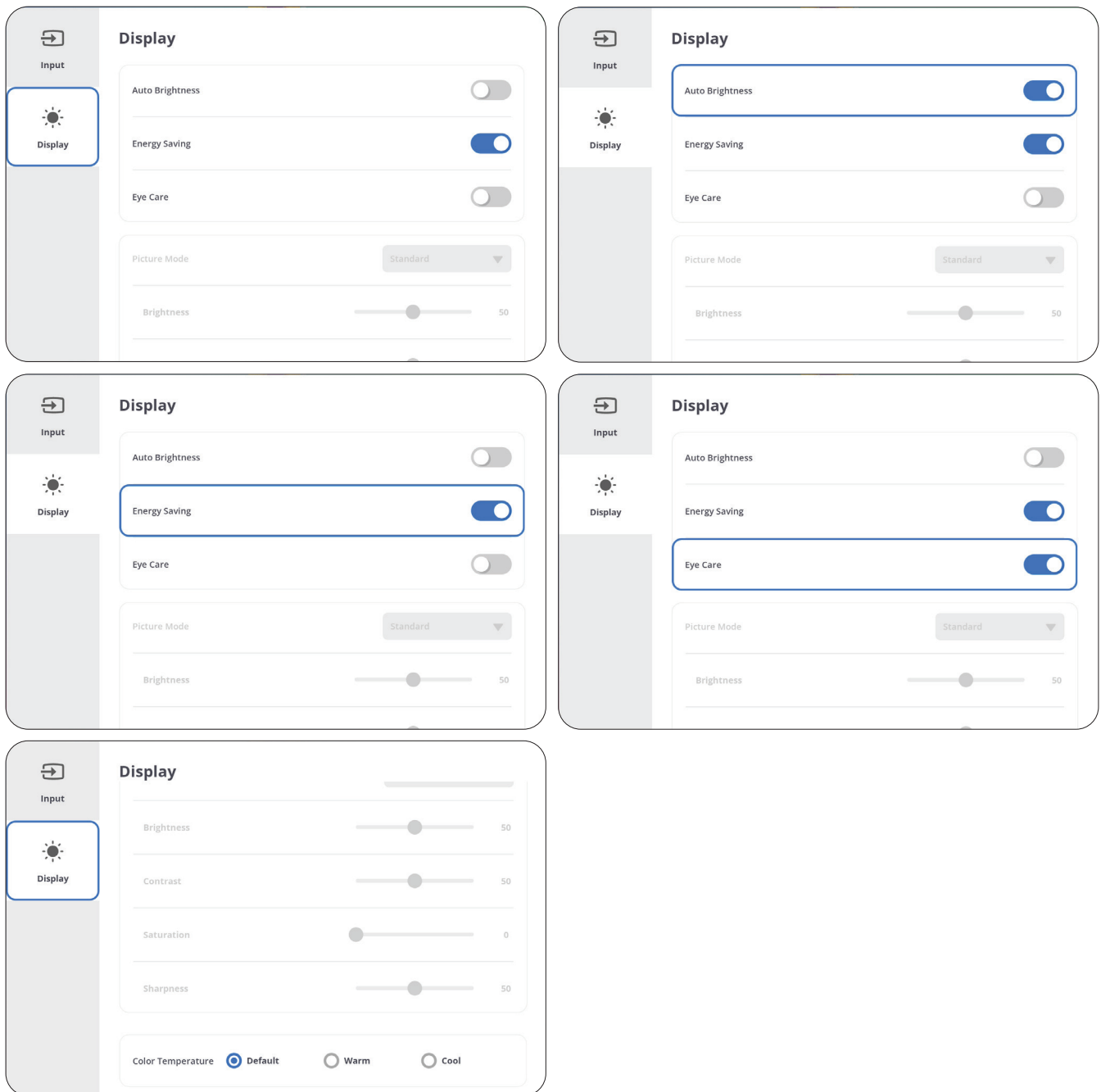

Sådan justeres skærmindstillingerne:

1. Tryk på **INPUT (INDGANG)** på fjernbetjeningen, eller tryk på ikonet **Input Source (Indgangskilde)** (→) for at åbne menuen **Input Settings (Indgangsindstillinger)**. Vælg derefter fanen **Display (Skærm)**.
2. Brug ▼/▲/◀/▶ på fjernbetjeningen til at vælge det ønskede menupunkt.
3. Tryk på **ENTER** på fjernbetjeningen for at bekræfte, eller tryk brug ◀/▶ til at justere menupunktet. Du kan også trykke direkte på menupunktet.
4. Tryk på **BACK (TILBAGE)** (↶) på fjernbetjeningen, eller tryk et vilkårligt sted uden for menuen for at afslutte.

Display Settings (Skærmindstillinger) - Menu Options (Menupunkter)

Punkt	Beskrivelse										
Auto Brightness (Automatisk lysstyrke)	Automatisk justering af lysstyrken. Her kan du justere den maksimale lysstyrke i henhold til de omgivende lysforhold.										
Energy Saving (Energibesparelse)	Slås til for, at sænke strømforbruget.										
Eye Care (Øjenpleje)	Justerer filtret, der blokerer højenergisk blåt lys, så billedet bliver mere behageligt at se på.										
Picture Mode (Billedfunktion)	Vælg en foruddefineret billedindstilling.										
	<table border="1"> <thead> <tr> <th>Funktion</th> <th>Beskrivelse</th> </tr> </thead> <tbody> <tr> <td>Standard</td> <td>Standard billedfunktion.</td> </tr> <tr> <td>Bright (Lys)</td> <td>Skruer helt op for skærmens lysstyrken. Denne funktion er velegnet til steder, hvor der kræves en meget høj lysstyrke (f.eks. i lokaler med meget lys).</td> </tr> <tr> <td>Soft (Blød)</td> <td>En høj lysstyrke med lavere kontrast.</td> </tr> <tr> <td>Custom (Tilpas)</td> <td>Tilpas billedindstillingerne.</td> </tr> </tbody> </table>	Funktion	Beskrivelse	Standard	Standard billedfunktion.	Bright (Lys)	Skruer helt op for skærmens lysstyrken. Denne funktion er velegnet til steder, hvor der kræves en meget høj lysstyrke (f.eks. i lokaler med meget lys).	Soft (Blød)	En høj lysstyrke med lavere kontrast.	Custom (Tilpas)	Tilpas billedindstillingerne.
	Funktion	Beskrivelse									
	Standard	Standard billedfunktion.									
	Bright (Lys)	Skruer helt op for skærmens lysstyrken. Denne funktion er velegnet til steder, hvor der kræves en meget høj lysstyrke (f.eks. i lokaler med meget lys).									
Soft (Blød)	En høj lysstyrke med lavere kontrast.										
Custom (Tilpas)	Tilpas billedindstillingerne.										
Brightness (Lysstyrke)	Juster det sorte niveau på skærmens baggrund.										
Contrast (Kontrast)	Justerer forskellen mellem billedbaggrunden (sort niveau) og forgrunden (hvidt niveau). Dette punkt bruges til at indstille det maksimale hvide niveau, når du har justeret lysstyrken , så billedet passer til den valgte indgang og visningsmiljø.										
Saturation (Farvemætning)	Juster, hvor skarpe farverne på billedet skal være.										
Sharpness (Skarphed)	Jo højere værdien er, jo skarpere bliver billede. Jo lavere værdien, jo mindre skarp bliver billedet.										
Color Temperature (Farvetemperatur)	Juster farvetemperaturen.										

Eye Care (Øjenpleje)

Funktionen Eye Care (Øjenpleje) blokerer højenergisksk blåt lys, så skærmen er mere behageligt at se på.

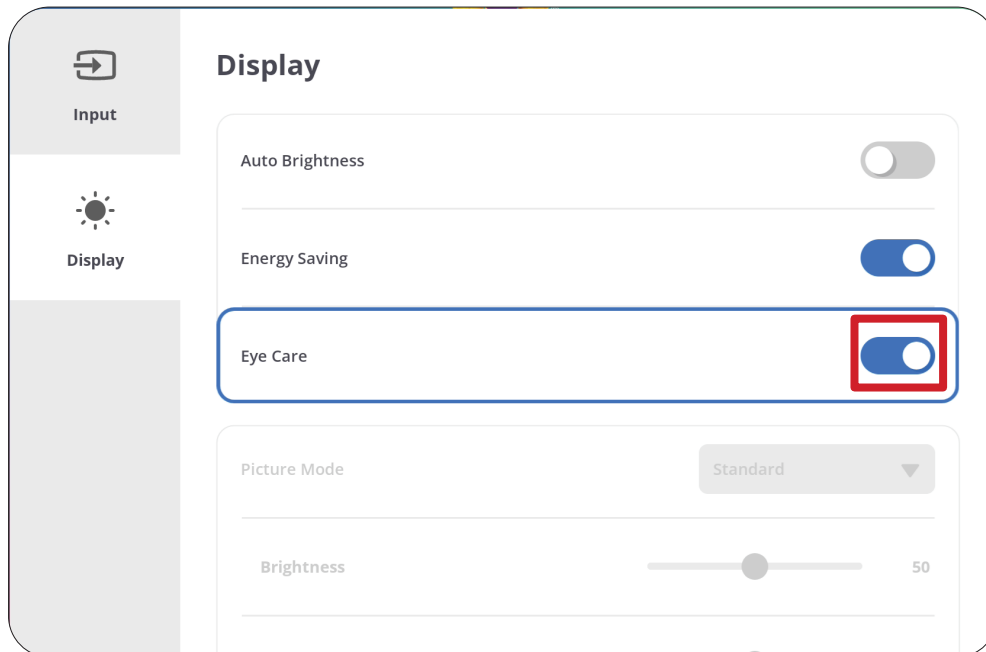

Beregning af pauser

Når du kikker på skærmen i længere tid ad gangen, anbefales det at tage regelmæssige pauser fra skærmen. Korte pauser på mindst 10 minutter anbefales efter en (1) times uafbrudt brug af skærmen.

Det er generelt bedre at tage kortere, hyppigere pauser frem for længere, mindre hyppige pauser.

Fokustræthed (20-20-20-reglen)

For at mindske risikoen for træthed i øjnene ved konstant brug af skærmen, skal du kigge væk fra skærmen mindst hvert 20. minut og se på en fjern genstand (mindst 20 fod væk) i mindst 20 sekunder.

Kik på fjerne genstande

Når du tager pauser, kan du yderligere reducere belastning og tørhed i øjnene ved at fokusere på genstande, der er længere væk i 10-15 sekunder, og kik derefter på noget tæt på i 10-15 sekunder. Gentag dette op til 10 gange. Denne øvelse reducerer risikoen for dine øjnes evne til, at fokusere "låses" efter langvarig brug af skærmen.

Øjen- og nakkeøvelser

Øjenøvelser

Øjenøvelser kan hjælpe med at minimere øjenbelastningen. Rul langsomt dine øjne til venstre, højre, op og ned. Gentag så mange gange som nødvendigt.

Øjenøvelser

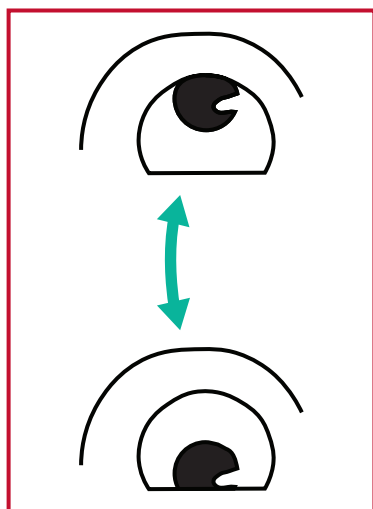

(1) Hold kroppen og hovedet lodret. Flyt øjnene op og kik på loftet, og kik derefter ned på gulvet.

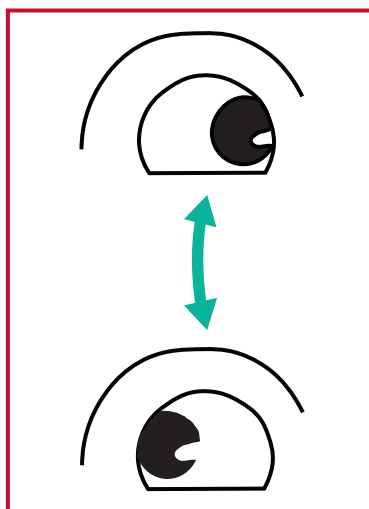

(2) Flyt øjnene langsomt til venstre og højre, og kik på genstande på hver side.

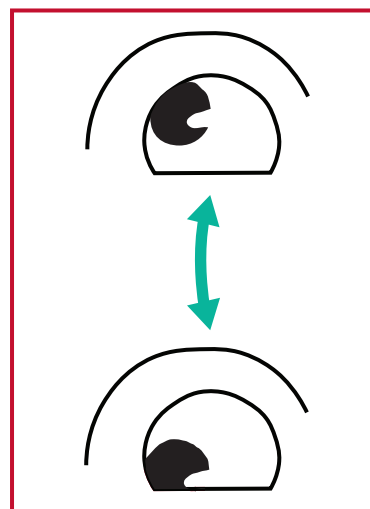

(3) Flyt øjnene og kik på genstande til højre foroven, og kik derefter til højre forneden. Gentag dette foroven og forneden til ventre.

Nakkeøvelser

Nakkeøvelser kan også hjælpe med at minimere øjenbelastningen. Slap af dine arme, og lad dem hænge ved siden. Læn dig lidt fremad, så du strækker nakken, og drej dit hoved til højre og venstre. Gentag så mange gange som nødvendigt.

Applications (Apps)

Ligesom med andre telefoner og tabletter kan du installere flere forskellige apps.

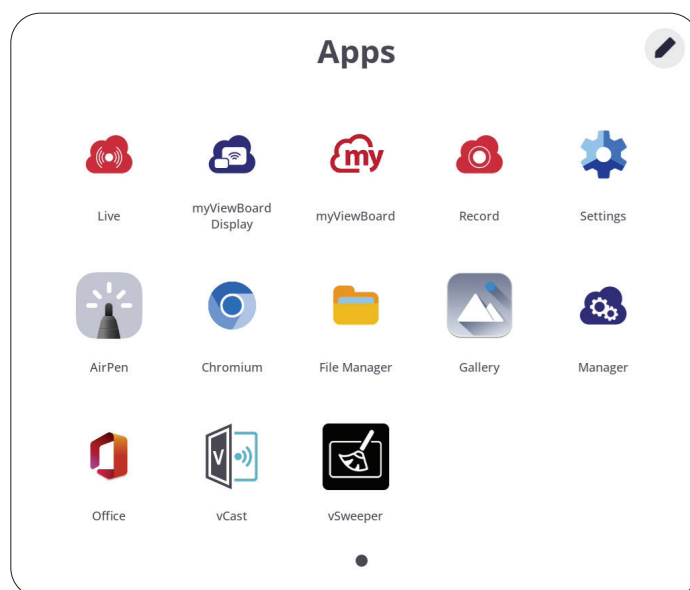

Dine apps kan åbnes på værktøjslinjen, direkte på startskærmen via genveje eller ved at vælge **Applications (Apps)**-ikonet ().

BEMÆRK: Følgende app-beskrivelser er ikke en komplet liste. Listen er forskellig i henhold til brugeren.

Ikon	Beskrivelse
	<u>myViewBoard Display</u> Spejl skærme trådløst på en større skærm.
	<u>myViewBoard Manager</u> Her kan du fjernstyre installationer af ViewSonic-enheder.
	<u>myViewBoard Whiteboard</u> Dette er et digitalt whiteboard-program.
	<u>Settings (Indstillinger)</u> Åbn systemindstillingerne.
	<u>vCast</u> Når du bruger ViewBoard Cast-softwaren kan du modtage skærbilleder fra bærbare med vCastSender (Windows/Mac/Chrome) og fra mobile brugere (iOS/Android), fotos, videoer, kommentarer og kameraer.

Viewboard-indstillinger

ViewBoard-indgangskilden er standardkilden, når ViewBoard tændes. Tryk på knappen **MENU** (☰) på fjernbetjeningen eller på indstillingsikonet (⚙️) for at åbne menuen **Settings (Indstillinger)**.

Wireless & Network (Trådløs og netværk)

Kontroller den aktuelle netværksforbindelse, opret og styr Wi-Fi-forbindelsen, samt Ethernet, Bluetooth og VPN, og opret et trådløst hotspot.

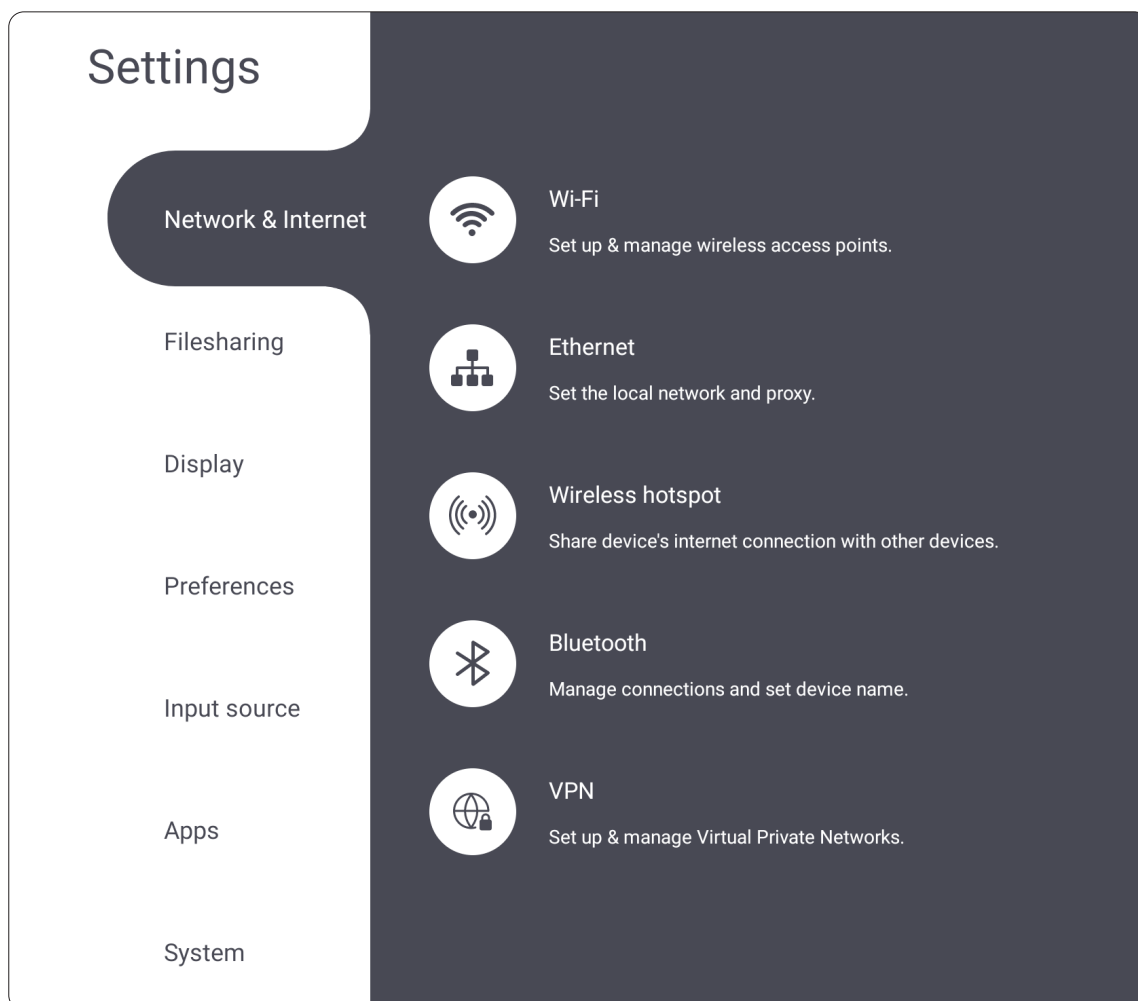

BEMÆRK:

- Indstillingerne til Wi-Fi, Trådløs hotspot og Bluetooth vises, når et Wi-Fi-kort (ekstraudstyr, f.eks. Et VB-WIFI-005) sættes i Wi-Fi-stikket.
- Ethernet deaktiveres automatisk, når Wi-Fi er aktiveret. Wi-Fi deaktiveres automatisk, når Ethernet er aktiveret. Wi-Fi deaktiveres, når hotspot er aktiveret.
- Enheden kan ikke oprette forbindelse til internettet, når et trådløst hotspot er aktiveret.

Wi-Fi

Oprettelse og styring af trådløse adgangspunkter.

- Tryk på knappen for, at slå Wi-Fi **On (Til)** eller **Off (Fra)**.

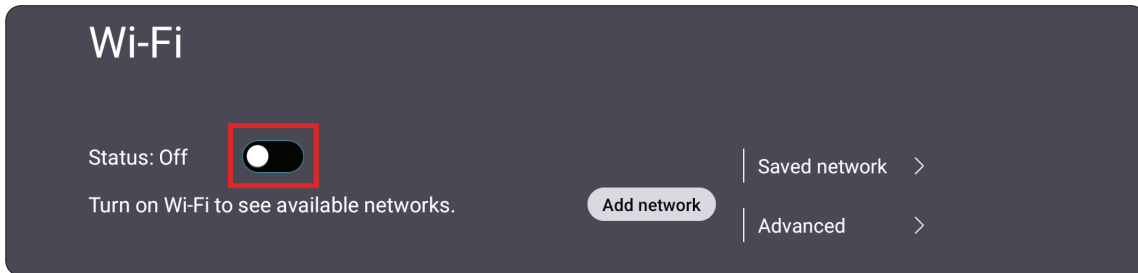

- Når den slås **On (Til)**, kan du: **Add a Network (Tilføje et netværk)**, se **Saved Networks (Gemte netværker)**, **Refresh (Opdatere)** netværkslisten og se de **Advanced (Avancerede)** indstillinger.

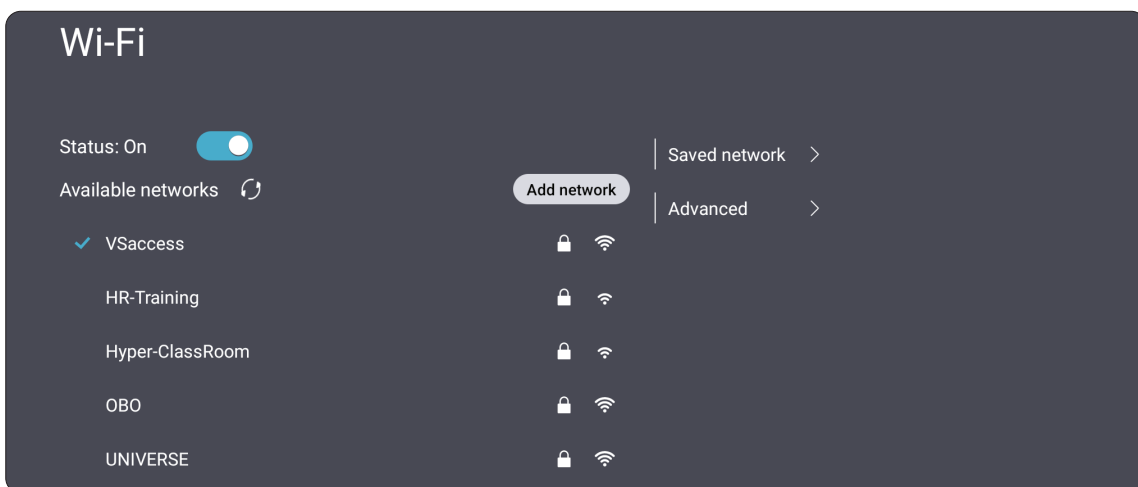

- I de **Advanced (Avancerede)** indstillinger, kan du slå **Network notifications (Netværksmeddelelser)** **On (Til)** og **Off (Fra)** og du kan se **Network card info (Info om netværkskort)**.



Ethernet

Indstil det lokale netværk og proxy.

- Tryk på rullemenuen for at tilslutte/afbryde Ethernet-netværket.

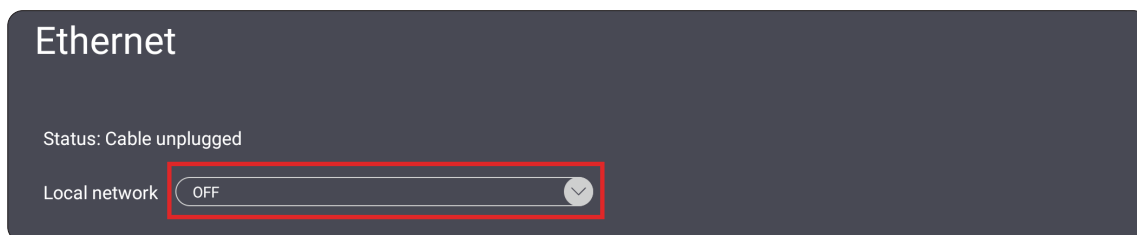

- Du kan også justere indstillingerne i **Local network (Lokalt netværk)** og **Proxy**.

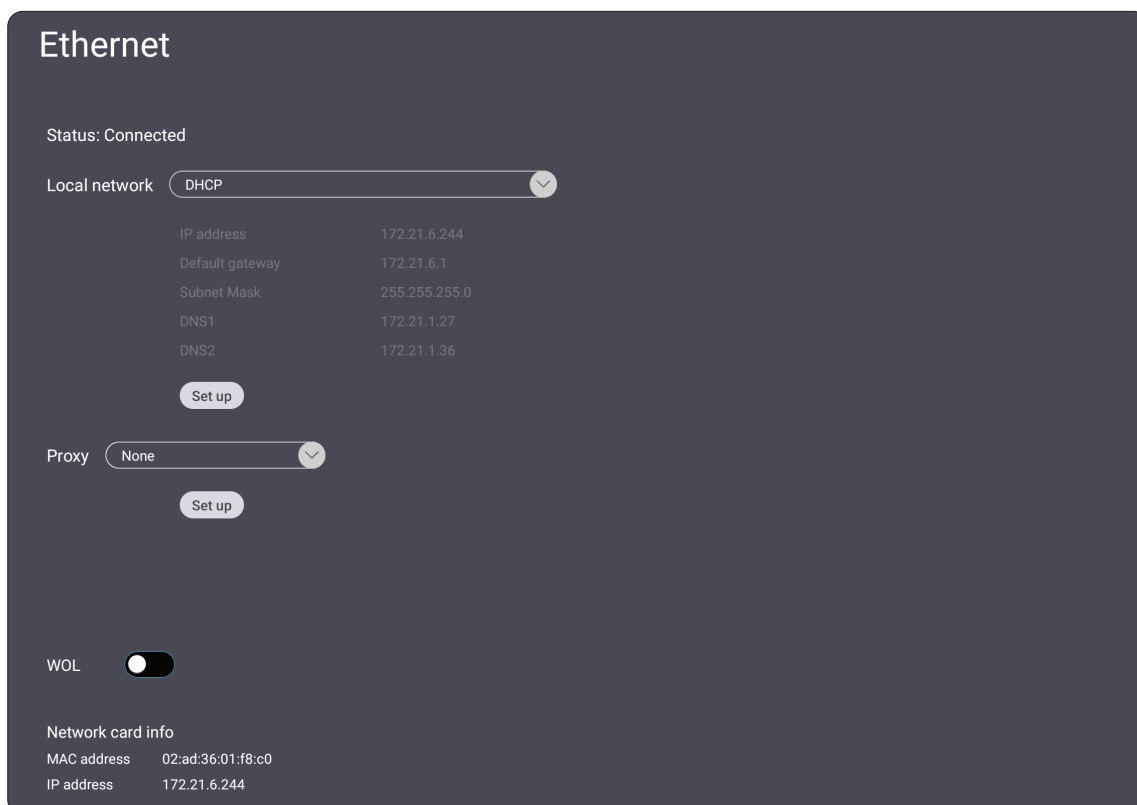

Wireless Hotspot (Trådløst hotspot)

Indstil og del min internetforbindelse med andre enheder.

- Tryk på knappen for, at slå **Wireless Hotspot (Trådløst hotspot) On (Til)** og **Off (Fra)**.

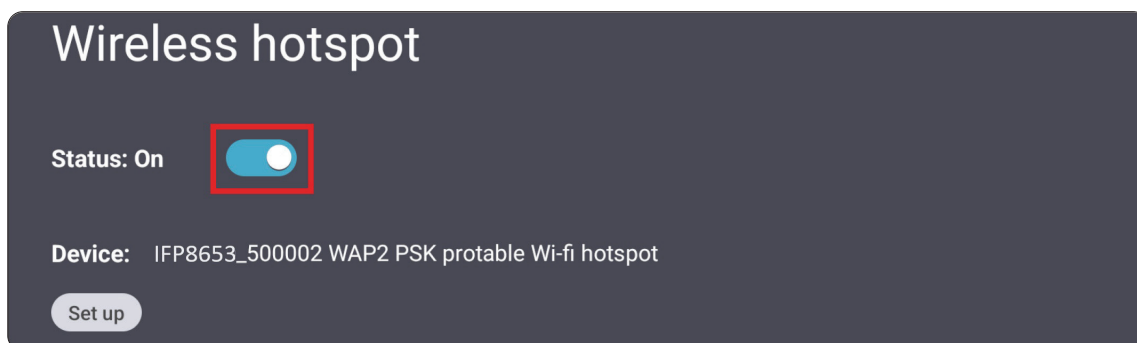

- Tryk på **Set up (Opsætning)** for, at indstille **Network name (Netværksnavn)**, **Security (Sikkerhed)** og **Password (Adgangskode)**.

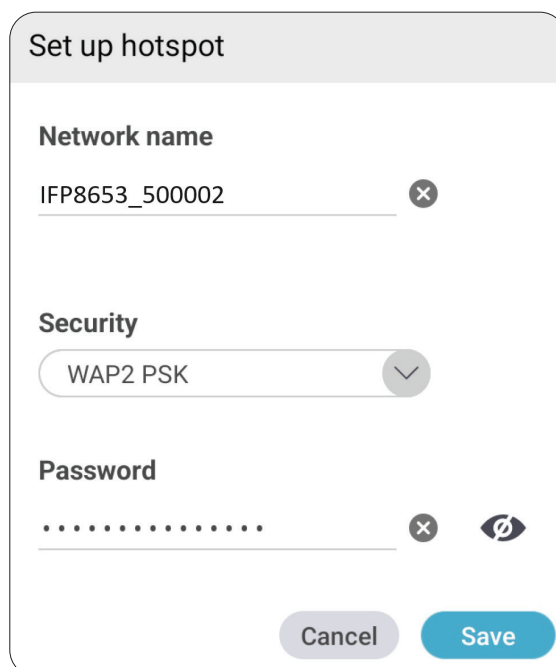

Bluetooth

Styr forbindelserne, indstil enhedsnavnet og vælg om den kan ses eller ej.

- Tryk på knappen for, at slå Bluetooth **On (Til)** eller **Off (Fra)**. Når Bluetooth sættes på **On (Til)**, kan brugere vælge enheden på listen, der skal parres med og oprettes forbindelse til. Enheden kan også omdøbes og fjernes.

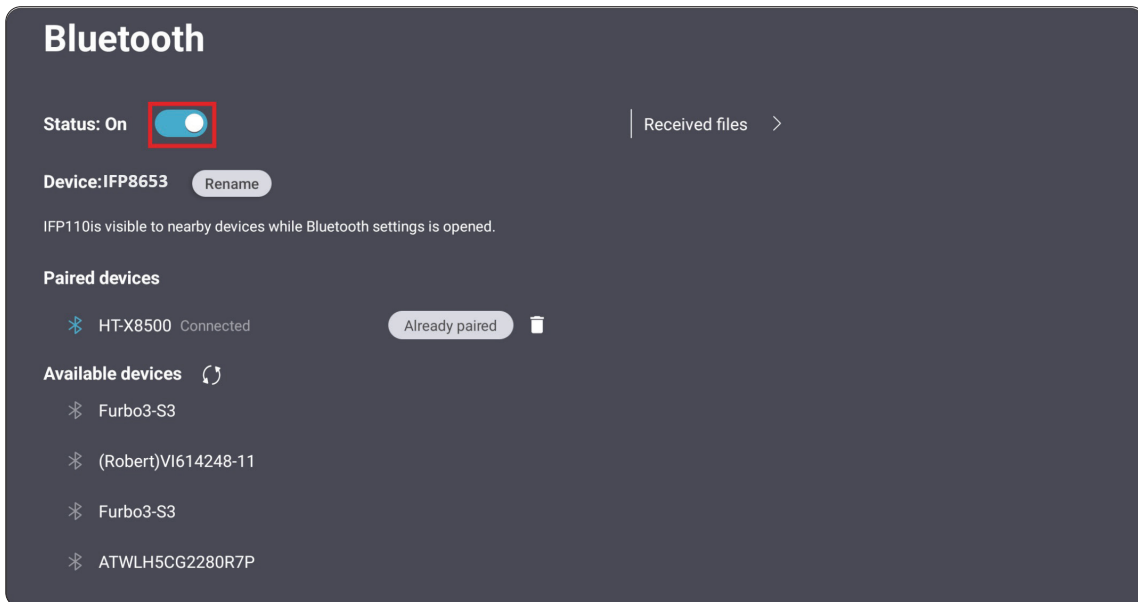

VPN

Oprettelse og styring af VPN-netværker.

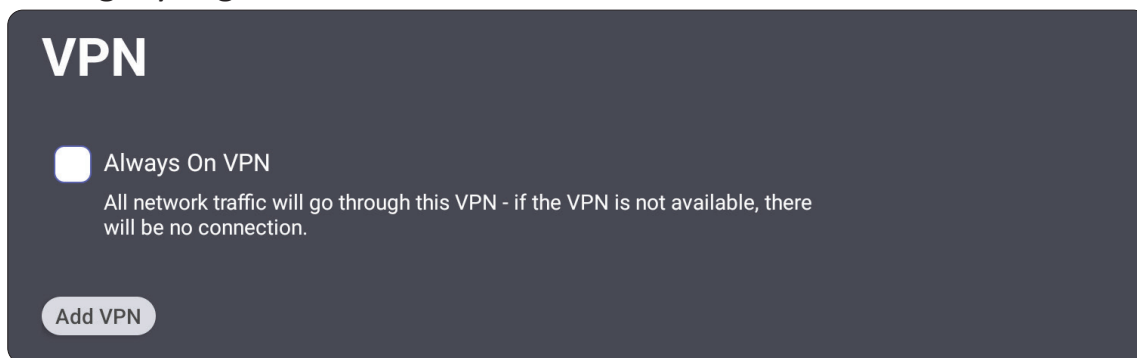

Sådan oprettes en VPN-profil:

1. Gå til: **Settings (Indstillinger) > Network & Internet (Netværk og internet) > VPN** og tryk på **Add VPN (Tilføj VPN)**.

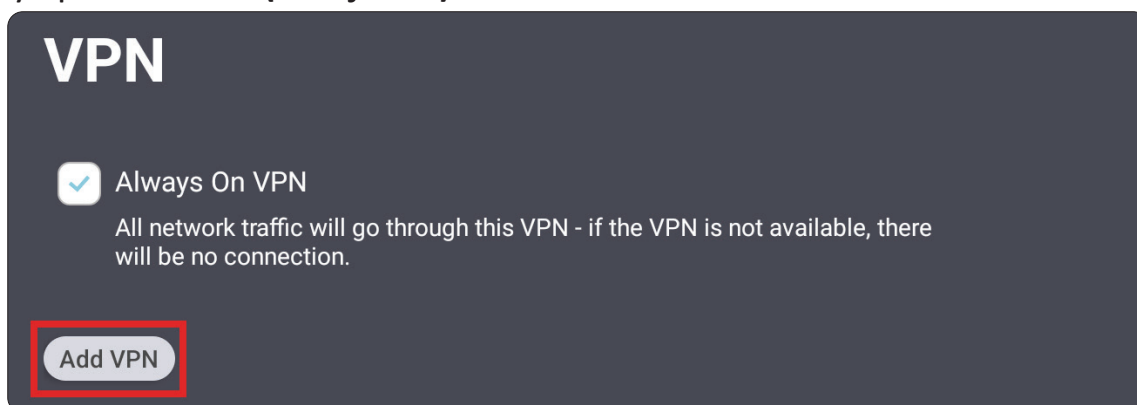

2. Indtast **Name (Navn)**.

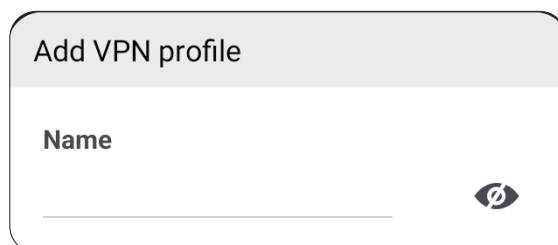

3. Vælg VPN Type.

The screenshot shows the 'Add VPN profile' dialog box. The 'Name' field is empty. The 'Type' dropdown menu is open, showing a list of options: PPTP (selected), PPTP, L2TP/IPSec PSK, L2TP/IPSec RSA, IPSec Xauth PSK, IPSec Xauth RSA, and IPSec Hybrid RSA. A 'Save' button is visible at the bottom right.

4. Vælg at slå PPP encryption (MPPE) (PPP-kryptering (MPPE)) til/fra og/eller vis Advanced options (Avancerede indstillinger).

The screenshot shows the 'Add VPN profile' dialog box. The 'Name' field is empty. The 'Type' dropdown menu is set to 'L2TP/IPSec PSK'. The 'Server address' field is empty. The 'PPP encryption(MPPE)' checkbox is checked. Below it, the 'Advanced options' section is expanded, showing 'Dns search domains', 'Dns servers', and 'Forwarding_routes' fields, all of which are empty. 'Cancel' and 'Save' buttons are at the bottom.

File Sharing (Fildeling)

Del filer via Samba.

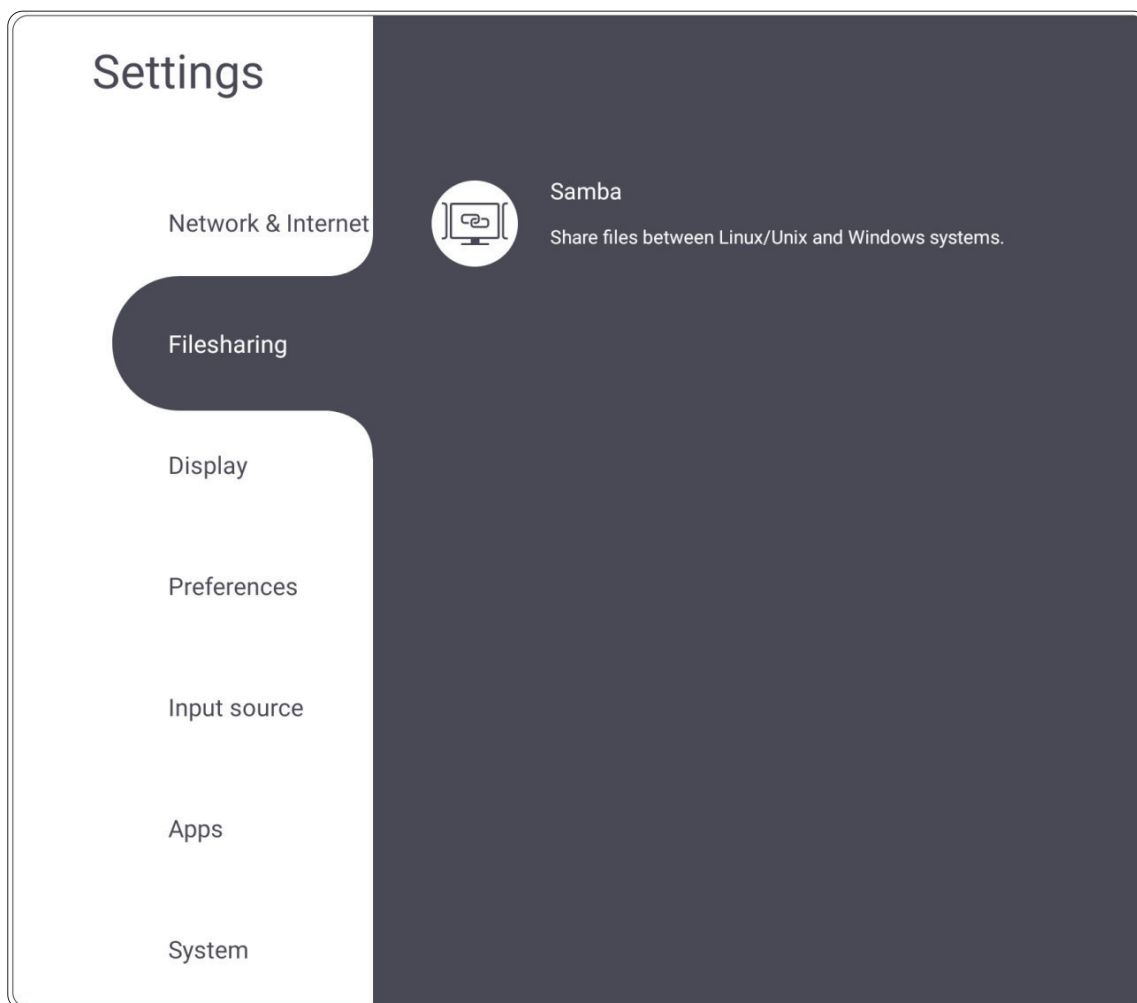

Samba

Med Samba kan du dele filer via LAN-netværket. Når SAMBA er slået til, kan brugeren bruge ViewBoard-filsystemet på en pc eller mobilt udstyr.

1. Gå til: **Settings (Indstillinger) > File Sharing (Fildeling) > SAMBA.**



2. Tryk på indstillingsknappen for at slå SAMBA til.

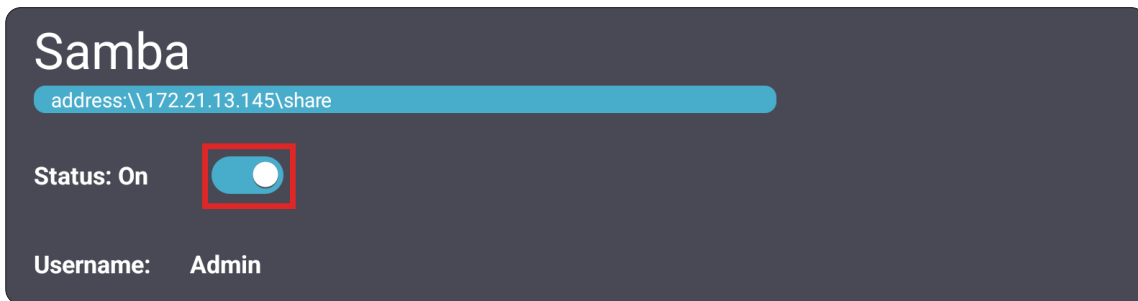

3. Sørg for, at ViewBoard og klientudstyret er forbundet til det samme netværk.

4. Log på ViewBoard med klientudstyret. Indtast ViewBoards IP-adresse.

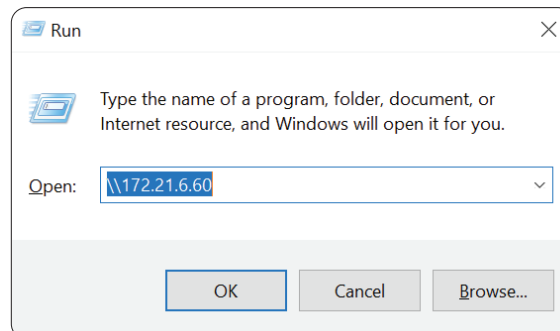

5. Når du har logget på, får du adgang til filerne i ViewBoard.



Display (Skærm)

Juster indstillingerne for Wallpaper (Baggrundsbillede), Protection (Beskyttelse) og HDMI Out (HDMI-udgang).

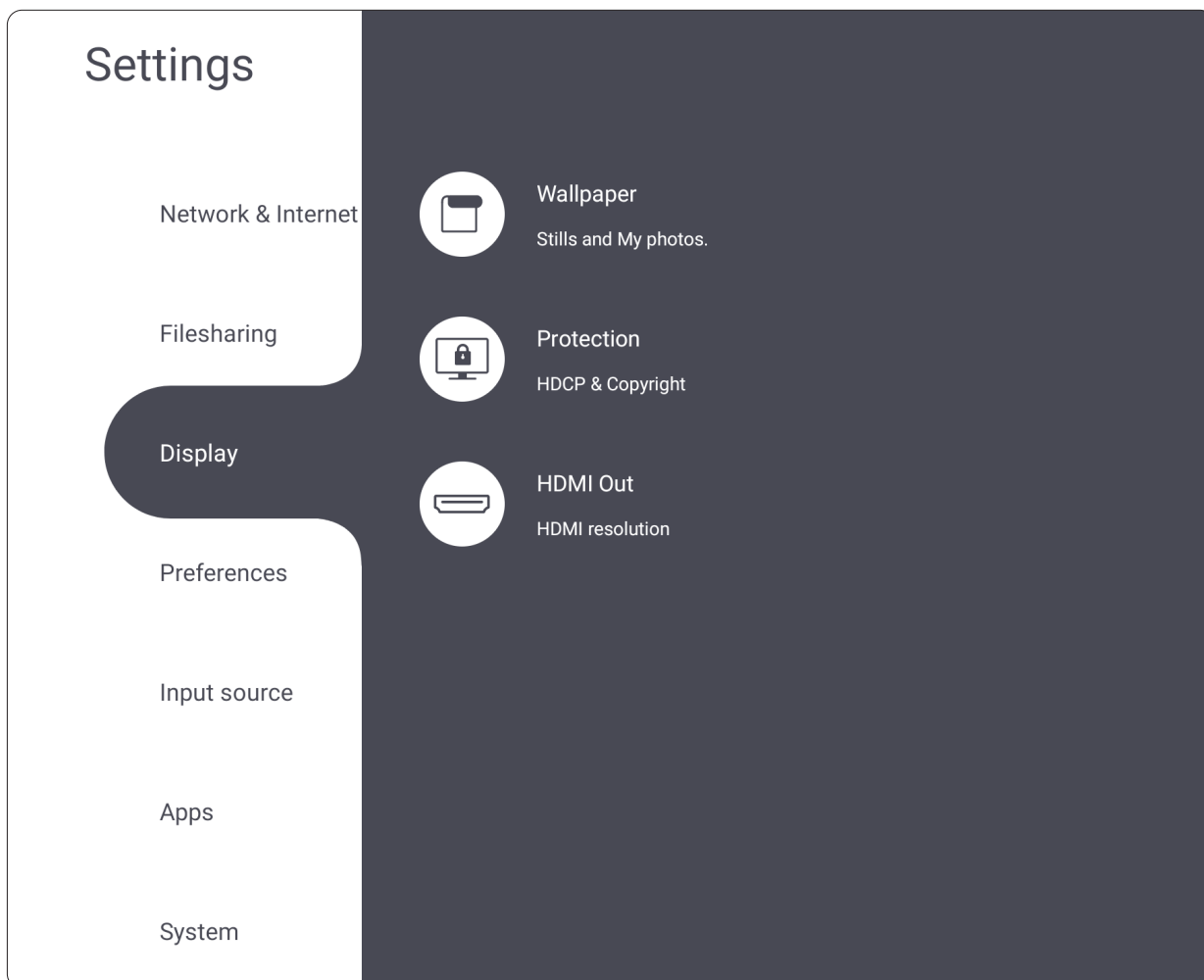

Wallpaper (Baggrundsbillede)

Brugerne kan ændre baggrundsbilledet med standardbilleder billeder, eller de kan bruge deres eget billede ved, at trykke på ikonet (+) og derefter vælge en billedfil.

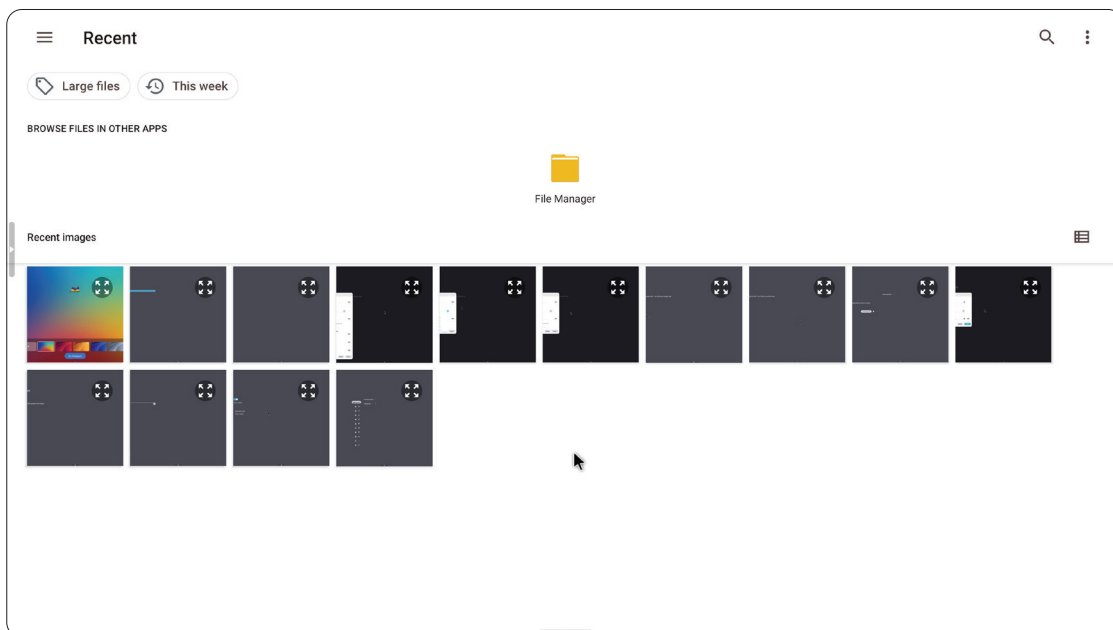
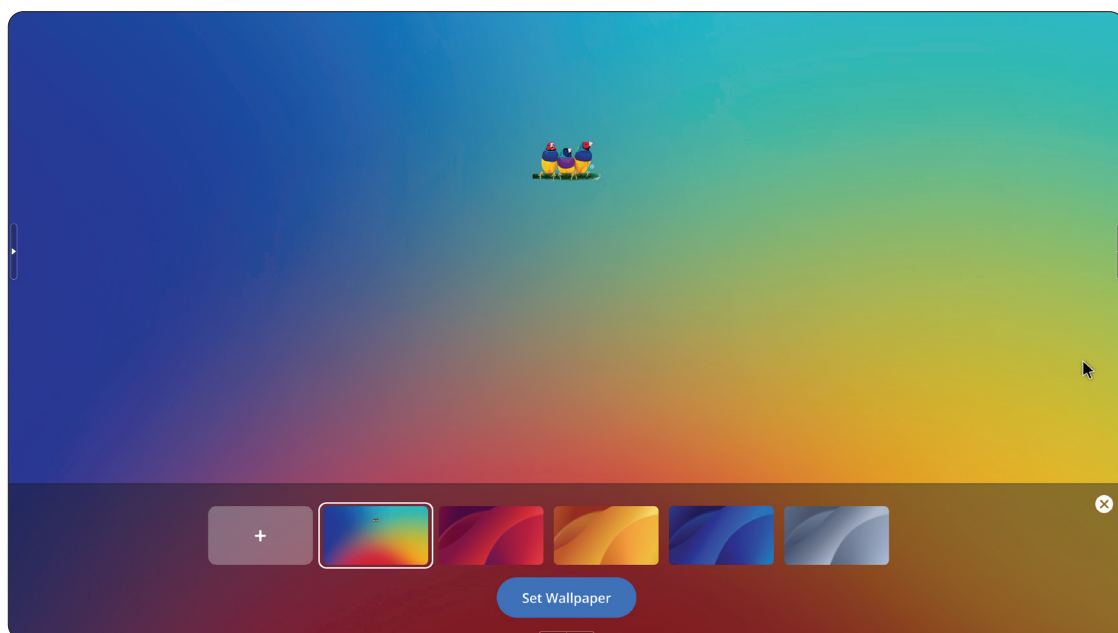

Protection (Beskyttelse)

Slå HDCP & Copyright til og fra.

Protection

HDCP & Copyright

HDMI Out (HDMI-udgang)

Juster opløsningen på HDMI-udgangen, slå videoudsendelse til og slå lyden til/fra på skærmhøjtaleren, når den er tilsluttet via HDMI-udgangen.

BEMÆRK:

- ViewBoard-højtaleren er som standard ikke slået til.
- Stryg op på opløsningerne på listen, for at se flere understøttede opløsninger.

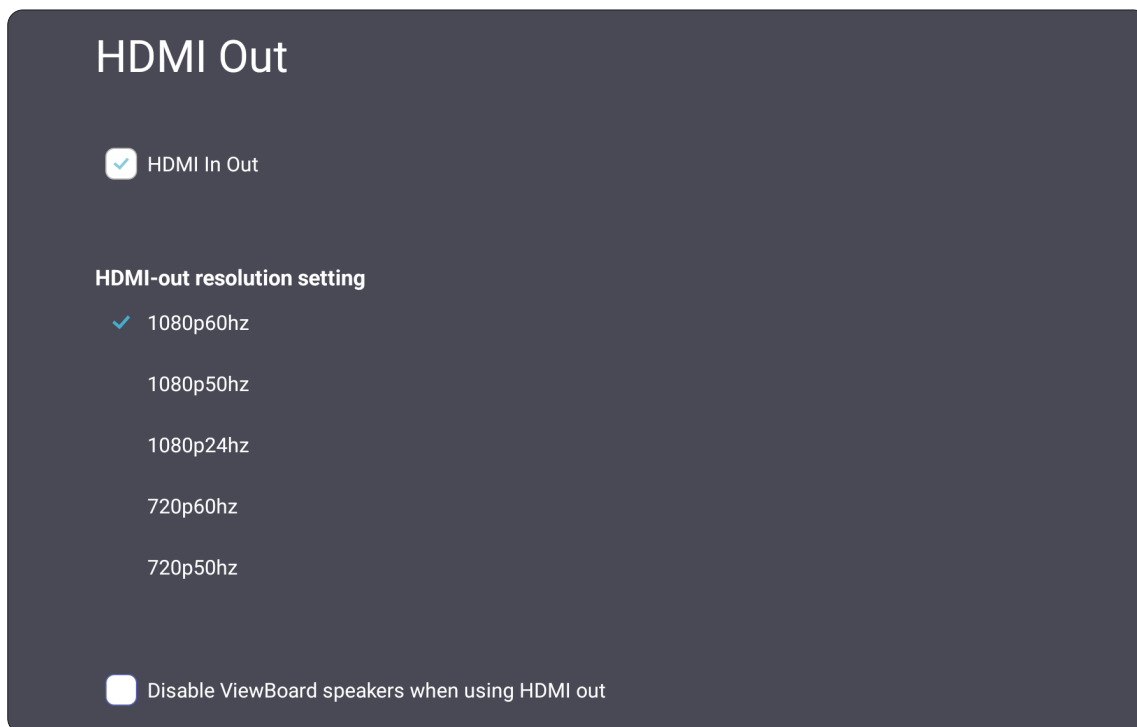

Preference (Præferencer)

Åbn og juster punkterne **Touch (Berøring)**, **Language (Sprog)**, **Keyboard & Input (Tastatur og indtastning)**, **Date & Time (Dato og tid)**, **Boot Mode & Advanced (Opstartsfunktion og avancerede indstillinger)**, **Start up & Shut down (Opstart og nedlukning)** og **Toolbar (Værktøjslinje)**.

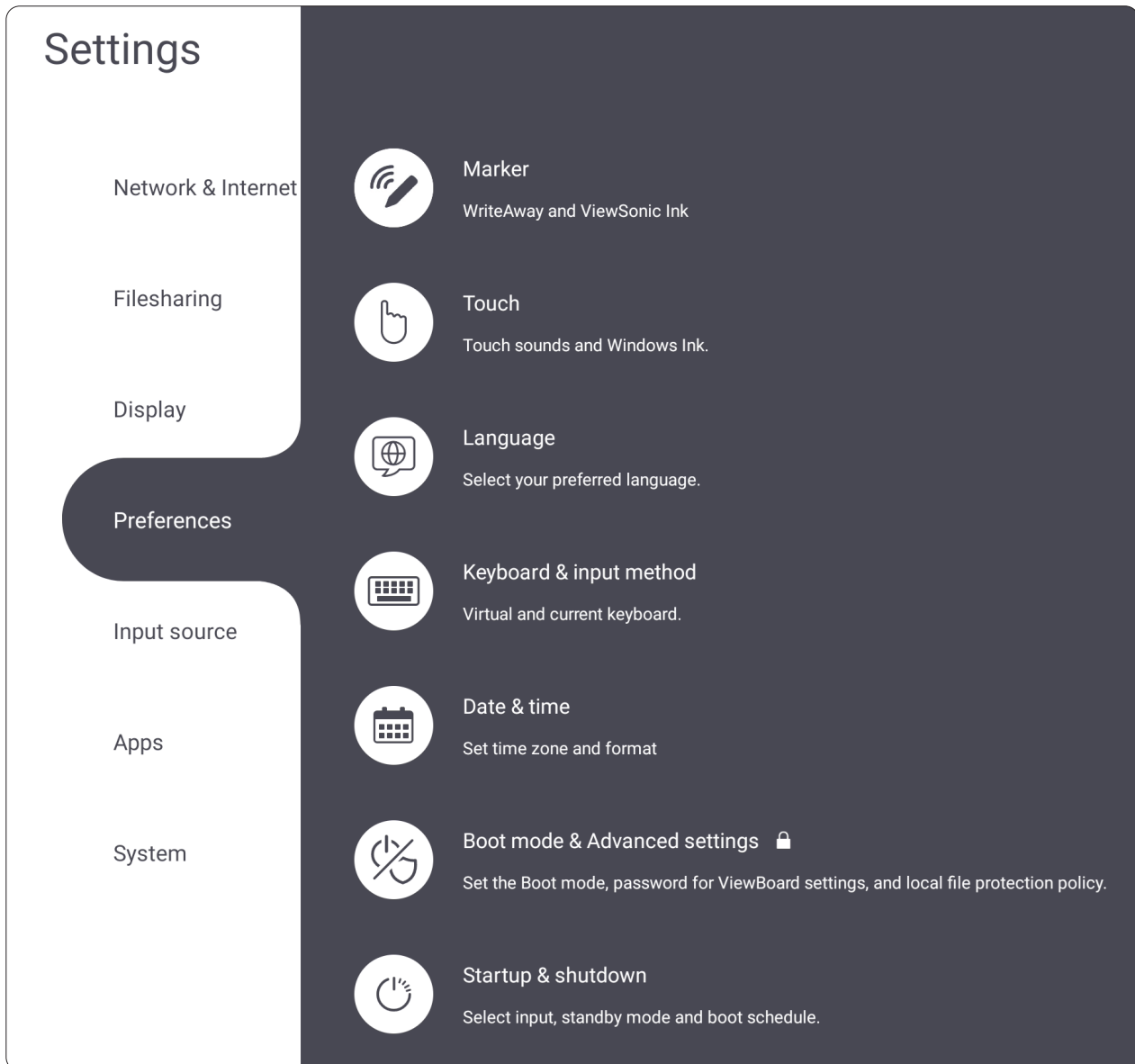

Marker (Tuschpen)

Slå **WriteAway** til/fra, skift **WriteAway**-funktion og par med ViewSonic Ink.

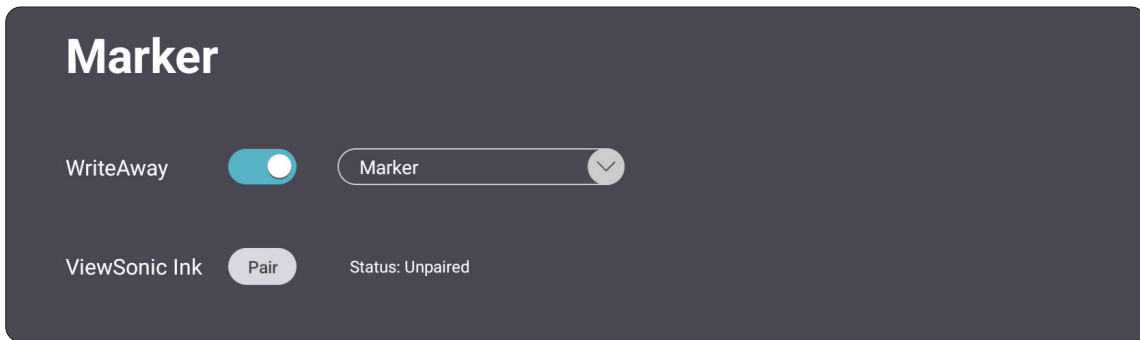

Parring med ViewSonic Ink

Sådan parres en pen:

1. Vælg parringsikonet.
2. Tryk to gange på ned-knappen på pennen, og hold derefter knappen nede, hvorefter pennens indikator blinker en gang.

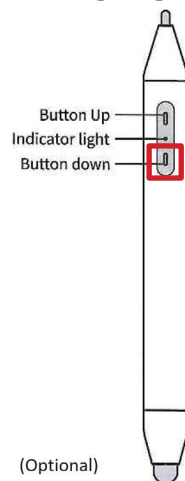

3. Status i ViewSonic Ink ændres til "Pairing udført".
4. Brug pennens op- eller ned-knapper til at ændre pennens farve.

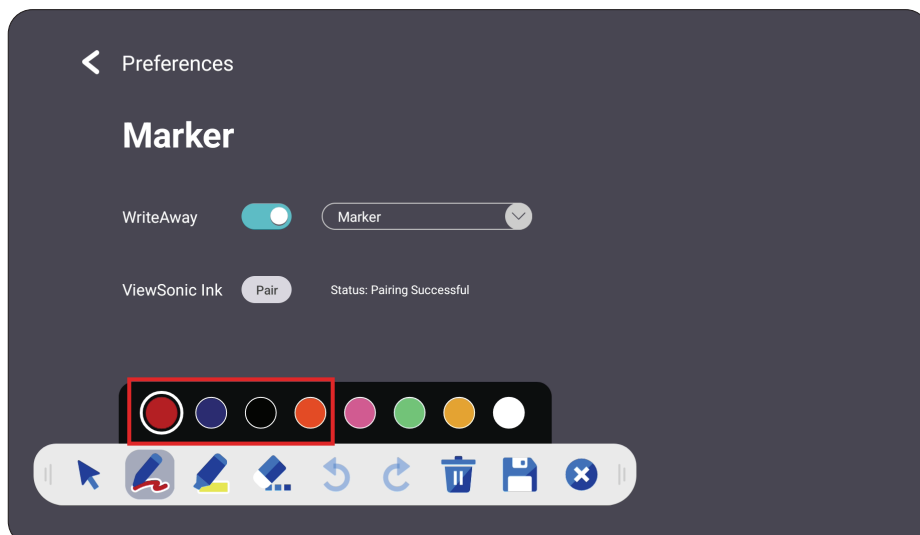

Touch (Trykstyring)

Juster **Touch Settings (Berøringsindstillinger)** og slå **Touch Sounds (Tryklyde)** og **Windows Ink (Windows blæk)** til/fra.



Language (Sprog)

Juster og vælg det foretrukne sprog blandt de tilgængelige sprog.

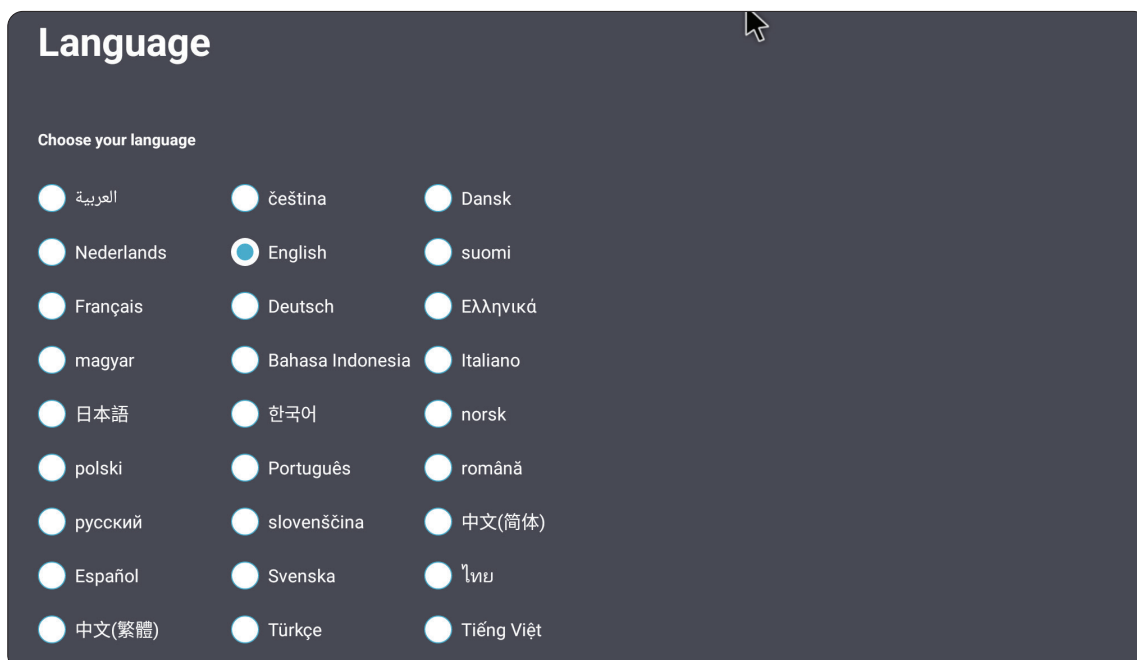

Keyboard & Input Method (Tastatur og indtastningsmetode)

Slå det visuelle tastatur til/fra og/eller skift standard indtastningsmetoden.

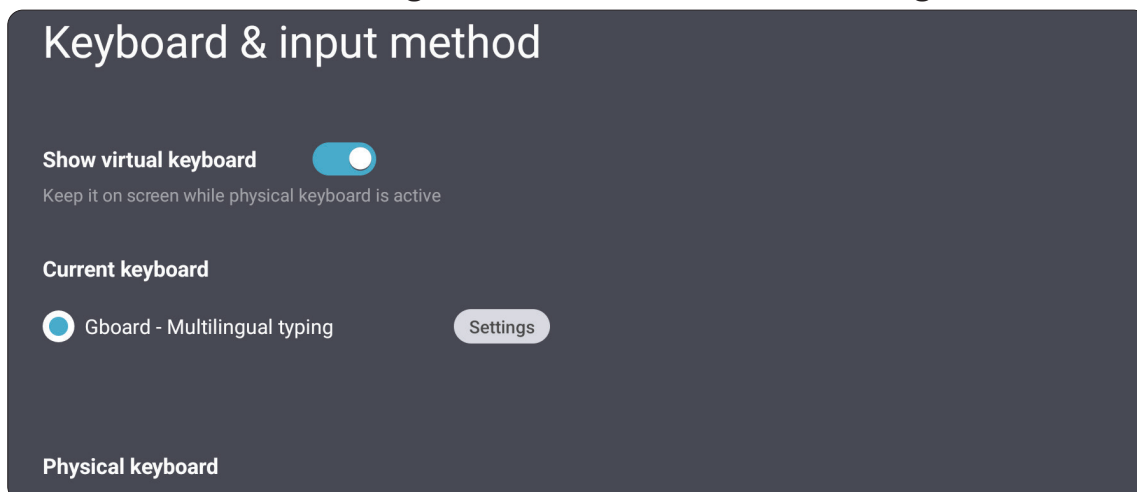

- Tryk på **Settings (Indstillinger)** for, at justere de avancerede tastaturindstillinger.

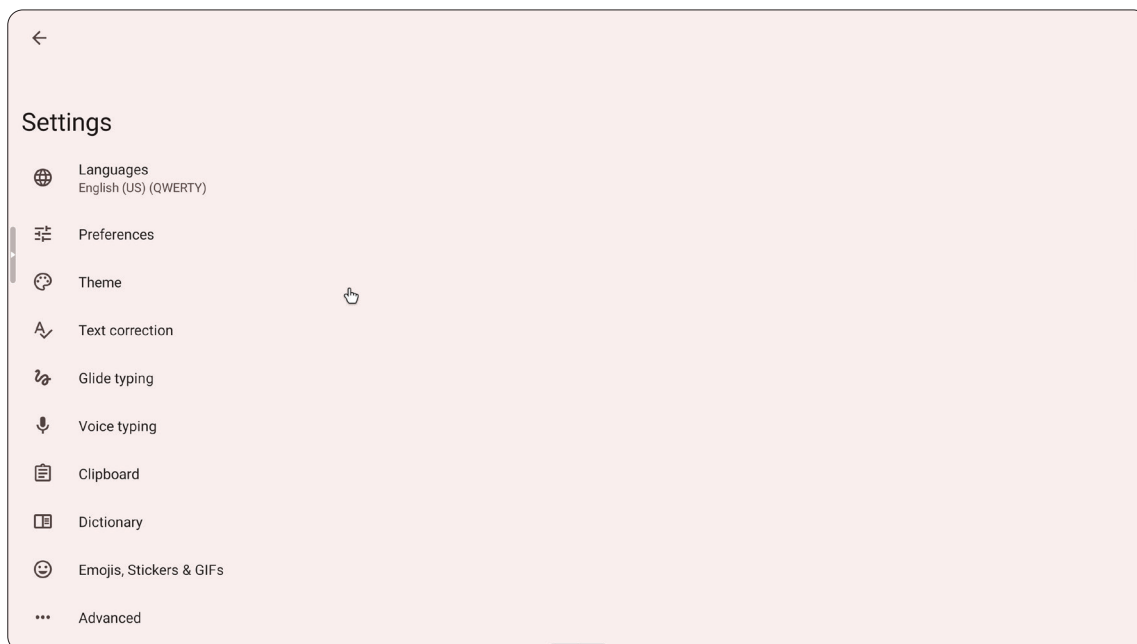

Date & Time (Dato og tid)

Indstil systemets tid og format.

Date & time

Automatic date & time

Use network provided time.

05/21/2024 04:04

Time zone

GMT+1:00 Europe/London Standard Time

Use 24-hour format

04:04

Date format

MM/DD/YYYY DD/MM/YYYY YYYY/MM/DD

Punkt	Beskrivelse
Automatic Date & Time (Automatisk dato og tid)	Når dette punkt slås til, synkroniserer ViewBoard automatisk dato og klokkeslæt via Internettet.
Time Zone (Tidszone)	Vælg den passende tidszone.
Time Format (Tidsformat)	Vælg mellem 12-timers eller 24-timers tidsformat. Du skal blot slå 24-timersformatet til/fra.
Date Format (Datoformat)	Vælg mellem de tilgængelige datoformater.

Boot Mode & Advanced Settings (Opstartsfunktion og avancerede indstillinger)

Vælg foretrukne opstartsfunktion, og opret/nulstil en adgangskode.

Boot mode & Advanced settings

Normal mode
Launch startup programs, begin all services configured to start, and loads the hardware drivers you have installed as normal.

Secure mode
Removes embedded screen sharing apps such as V-Cast, E-Airplay, and Chrome Cast.

Disable embedded os
The ViewBoard OS will be disabled after reboot.

Enable password for ViewBoard settings
If enabled users will have to enter a password to open ViewBoard settings

Boot mode and advanced settings password [Reset password](#)

Local File Protections Policy
To protect personal files, the local storage file in Folder app will be deleted automatically at the time of your choice.

Do not clear file(s)

Delete after 1 Day

Delete after 1 Hour

Delete immediately

Color Correction

Monochromacy

Deuteranomaly (red-green)

Protanomaly (red-green)

Tritanomaly (blue-yellow)

[Reset ViewBoard](#)

Punkt	Beskrivelse
Normal Mode (Normal funktion)	De integrerede programmer til skærmdeling kører normalt.
Secured Mode (Sikker-funktion)	De integrerede programmer til skærmdeling fjernes.
Disable Embedded OS (Deaktiver indlejret styresystem)	Systemet genstarter automatisk, og det integrerede operativsystem vises ikke.
ViewBoard Settings Access Password (Adgangskode til indstillingerne i ViewBoard)	Tryk på knappen for at låse/oplåse indstillingerne i ViewBoard.

Punkt	Beskrivelse
Password for Protection (Adgangskode til beskyttelse)	Rediger adgangskoden til opstart og ViewBoard-indstillingerne.
Local File Protection Policy (Beskyttelsespolitik af lokale filer)	Vælg hvor længe lokalt gemte filer skal gemmes i program-mappen.
Color Correction (Farverettelse)	Farvekorrigerer skærbilledet på dit ViewBoard.
Reset ViewBoard (Nulstil ViewBoard)	Nulstil ViewBoard til fabriksindstillingerne.

Startup & Shutdown (Opstart og nedlukning)

Juster indstillingerne i **Startup Input (Indtastning ved opstart)**, **Standby Mode (Standby)**, **EnergyStar Mode (EnergyStar)**, **Black Screen After Startup (Sort skærm efter opstart)**, **Power off Reminder (Påmindelse om nedlukning)** timer og **Schedule (Tidsplan)**.

Startup & shutdown

Startup input

Last shutdown input
 Select input
 ViewBoard

Standby mode

Hibernate
Hibernate Mode turns off the entire device including the display. To wake up, use the power button on the ViewBoard, the remote control, or use a compatible device via RS232.

Sleep
Sleep Mode turns off the display and major functions of the device. The operating system will remain running. Wake up the ViewBoard using the power button on the ViewBoard or the remote control, or use a compatible device connected via RS232.

Energy star mode

After no action for one hour, device will enter standby mode as selected by the user (hibernate or sleep).

Black screen after startup

To conserve power, screen backlight will not turn on after startup.

Schedule Add schedule

Boot time Off time

Punkt	Beskrivelse
Startup Input (Indtastning ved opstart)	Juster den ønskede indtastning ved opstart.
Standby Mode (Standbyfunktion)	Vælg, hvad der skal ske, når du trykker på Tænd/sluk-knappen, når ViewBoard er tændt.
Energy Star	Slå dette punkt til, hvis skærmen automatisk skal gå i dvale, når skærmen er inaktiv i en time.
Black Screen After Startup (Sort skærm efter opstart)	Når dette punkt slås til, slukker ViewBoard automatisk baggrundslýset efter opstart.
Schedule (Tidsplan)	Planlæg en start- og lukningstid.

Toolbar Setting (Indstilling af værktøjslinje)

Juster indstillingerne for side-værktøjslinjen.

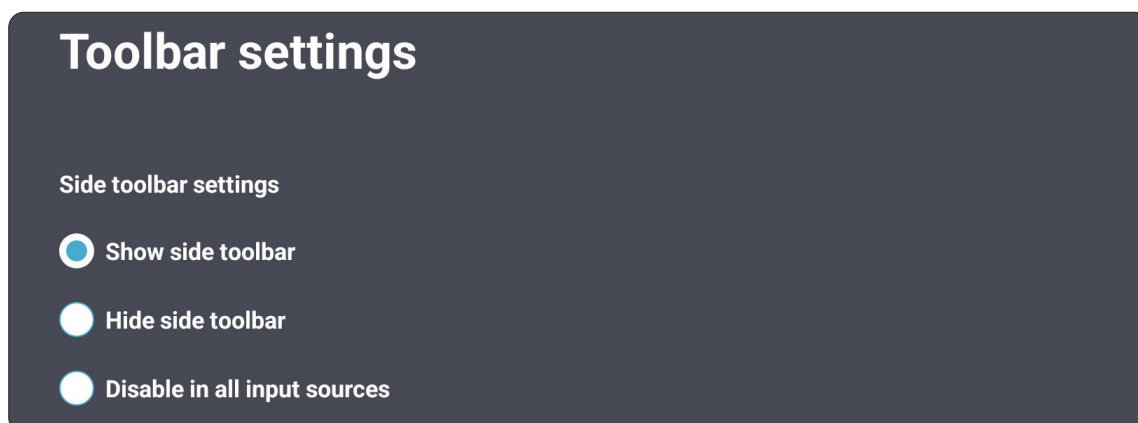

Input Source (Indgangskilde)

Juster indgangskildens navne og indstillinger samt indstillingerne for sideværktøjslinjen.

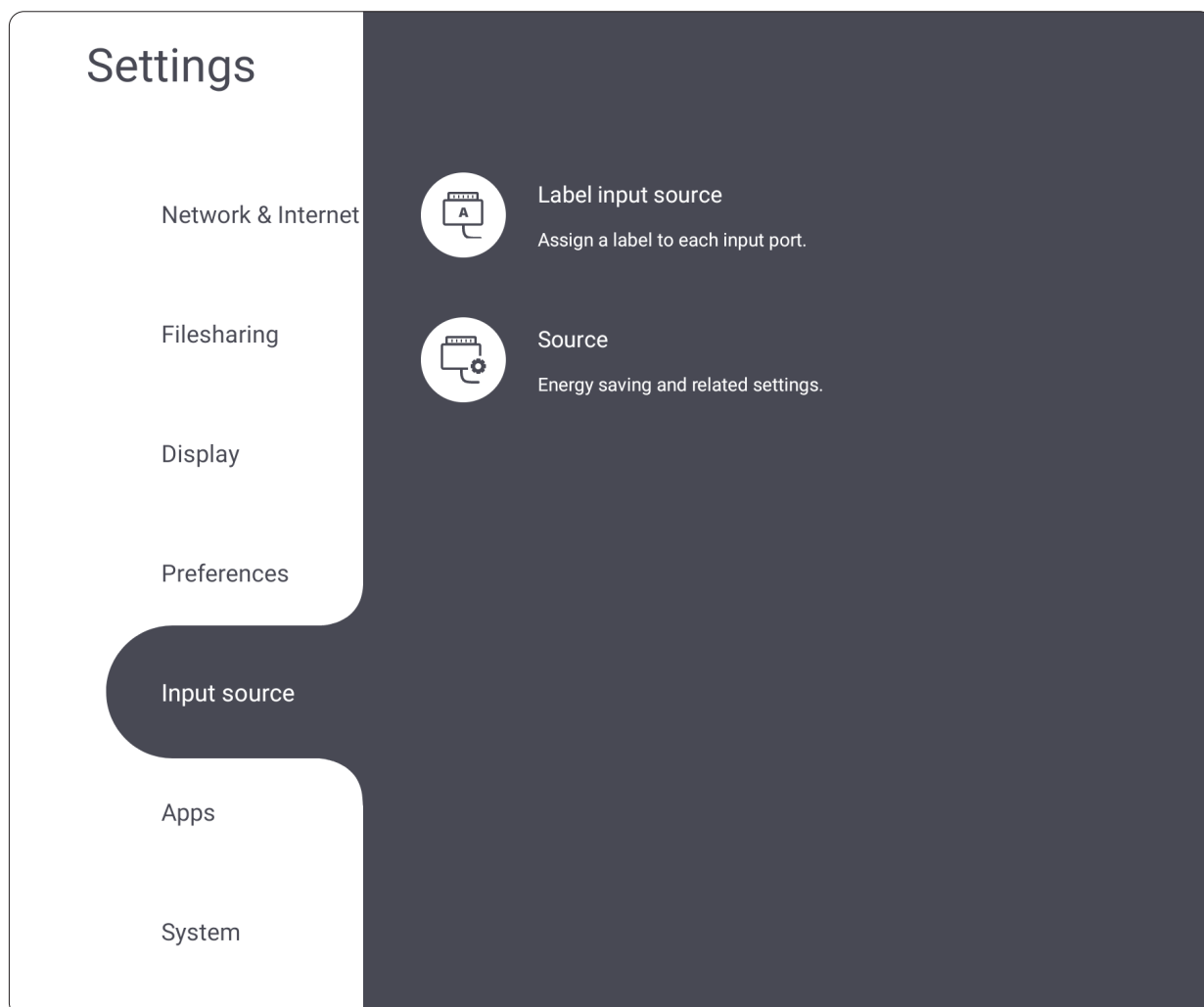

Label Input Source (Navngiv indgangskilde)

Opret et mærkat til hver indgangskilde, så de lettere kan genkendes, når de vises.

Label input source

Add a label to help you recognize input ports easier.

Source	Label	hide/display
ViewBoard	<u>ViewBoard</u> <input type="text"/>	<input type="checkbox"/>
PC	<u>PC</u> <input type="text"/>	<input checked="" type="checkbox"/>
FRONT HDMI	<u>FRONT HDMI</u> <input type="text"/>	<input checked="" type="checkbox"/>
HDMI 1	<u>HDMI 1</u> <input type="text"/>	<input checked="" type="checkbox"/>
HDMI 2	<u>HDMI 2</u> <input type="text"/>	<input checked="" type="checkbox"/>
HDMI 3	<u>HDMI 3</u> <input type="text"/>	<input checked="" type="checkbox"/>
TYPE C	<u>TYPE C</u> <input type="text"/>	<input checked="" type="checkbox"/>
FRONT TYPE C	<u>FRONT TYPE C</u> <input type="text"/>	<input checked="" type="checkbox"/>
DP	<u>DP</u> <input type="text"/>	<input checked="" type="checkbox"/>
VGA	<u>VGA</u> <input type="text"/>	<input checked="" type="checkbox"/>

Source (Kilde)

Slå punkterne Tænd ved aktiv HDMI-indgang og HDMI CEC til og fra, og vælg Auto-skift indgangsportene.

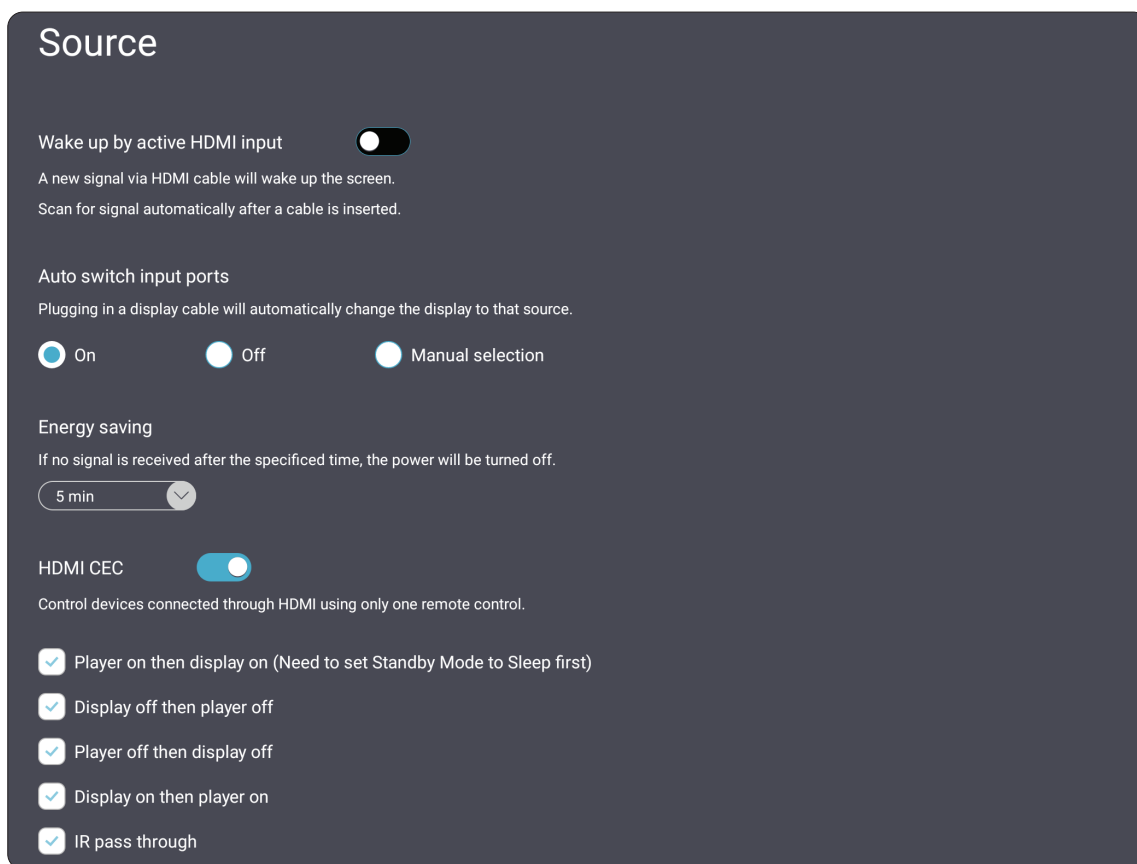

Punkt	Beskrivelse
Wake up by Active HDMI input (Tænd ved HDMI-tilslutning)	Skærmen tændes automatisk, hvis der tilsluttes et HDMI-kabel, når skærmen slukkes.
Auto switch input ports (Automatisk skift af indgangsportene)	Det originale signal skifter automatisk til et nyt, hvis et kabel tilsluttes.
Energy Saving (Energibesparelse)	Vælg, hvor lang tid, der skal gå uden modtagelse af et signal, før produktet skal slukke.
HDMI CEC	Slå HDMI CEC-funktionerne til/fra.

Apps

Brugeren kan se programoplysningerne og tvinge et program til at stoppe, afinstallere et program, flytte et program til USB-lagring, rydde data, rydde cache og rydde standardindstillingerne.

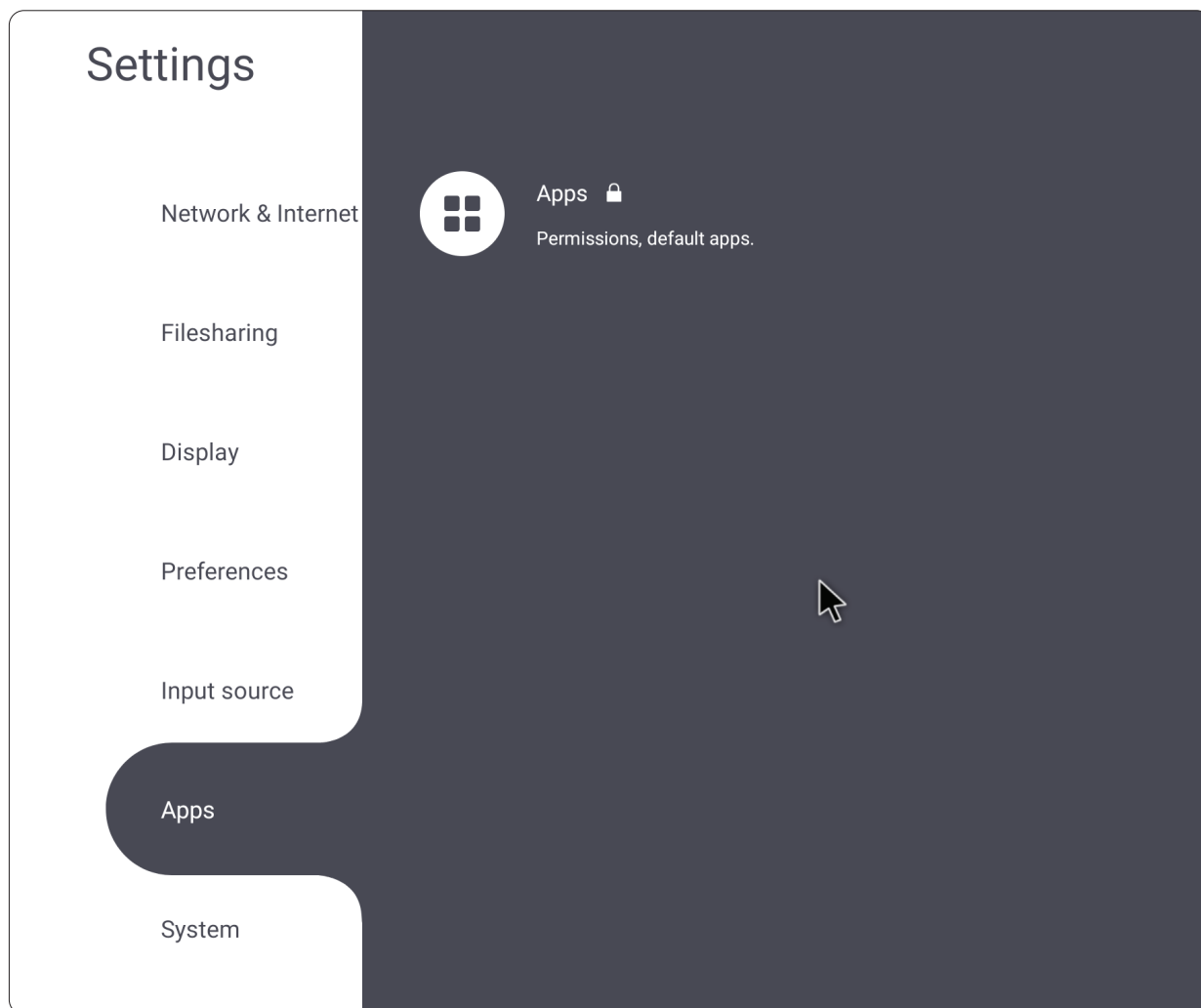

BEMÆRK:

- Forudindlæste programmer kan ikke afinstalleres.
- Ikke alle programmer kan flyttes til USB-lagringsfunktion.
- Ikke alle programmer kan nulstilles til standard.

Apps

Se alle åbne eller installerede programmer. Tryk på dem for flere oplysninger og muligheder.

Apps

Running All Downloaded

Device memory 16.78 GB of 128 GB ROM storage used

App (app data & media content) 2.80 GB System 13.99 GB

App RAM usage Sort by name OFF/ON

App	RAM usage	Process/Service	Time	Toggle
vlauncher	477 kB	1 process and 2 service	8:12:13	ON
File Manager	86.02 kB	1 process and 0 service	8:12:13	ON
vSweeper	63.49 kB	1 process and 1 service	8:12:13	ON
Settings	105 MB	1 process and 0 service	8:12:13	ON
LoginActivity	337 kB	1 process and 0 service	8:12:13	ON
SideToolBar	413 kB	1 process and 1 service	8:12:13	ON

- Hvis du trykker på et åbent program, kan du se flere oplysninger, stoppe og rapportere programmet.

App info

vCast v2.5.319 Disable Force stop

Notifications Turning off notifications may cause you to miss important alerts and updates.

Storage

Category	Usage	Action
Total	151 kB	Clear data
App	27.14 kB	
Data	124 kB	

Cache

Category	Usage	Action
Cached data	79.36 kB	Clear cached data

Launch by default

No defaults set. Clear default

Permissions

android.permission-group.UNDEFINED

- Hvis du vælger **All (Alle)**, vises alle installerede apps.

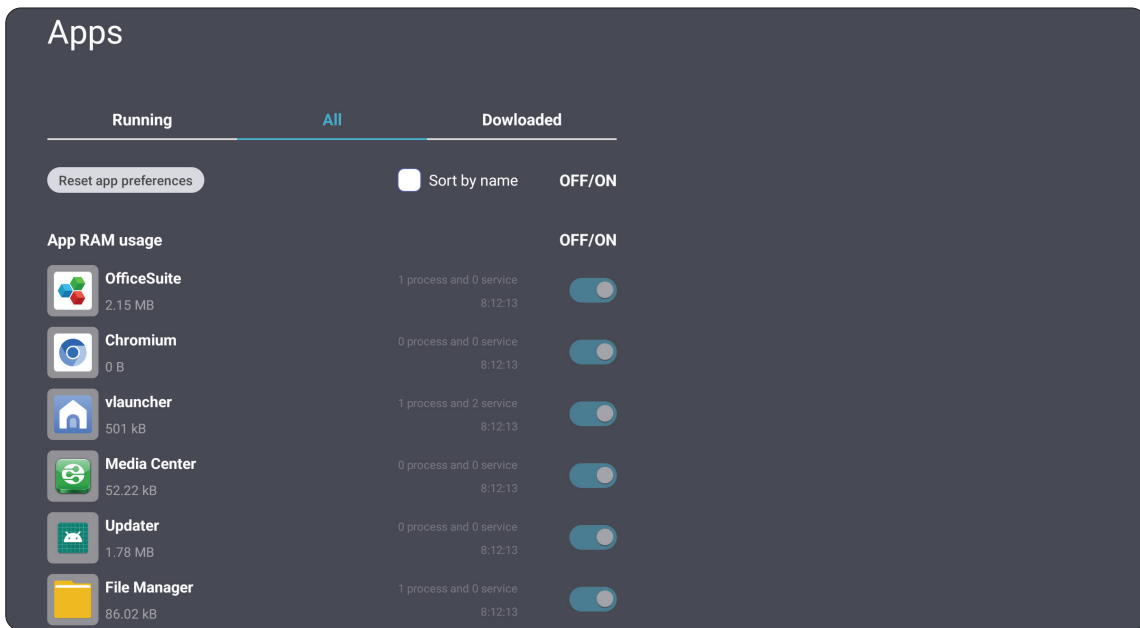

- Hvis du trykker på et program, vises yderligere oplysninger og muligheder.

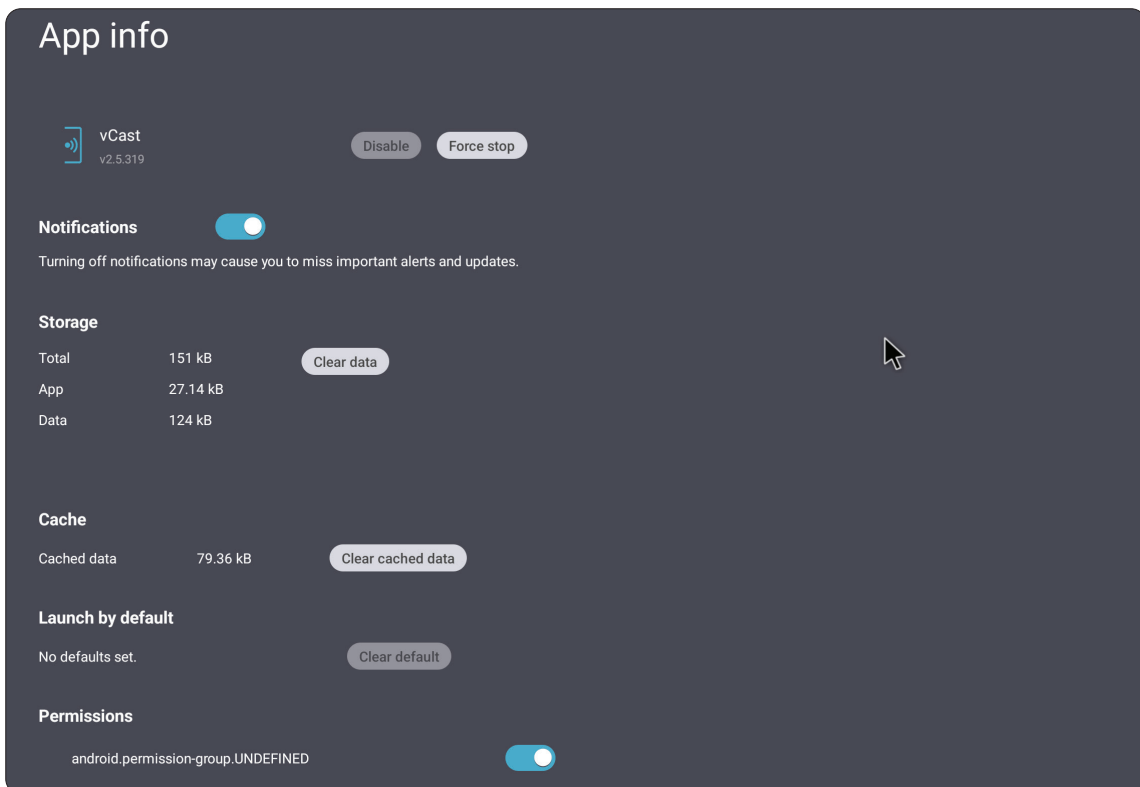

- Hvis du vælger **Download**, vises alle installerede programmer, der kan afinstalleres.

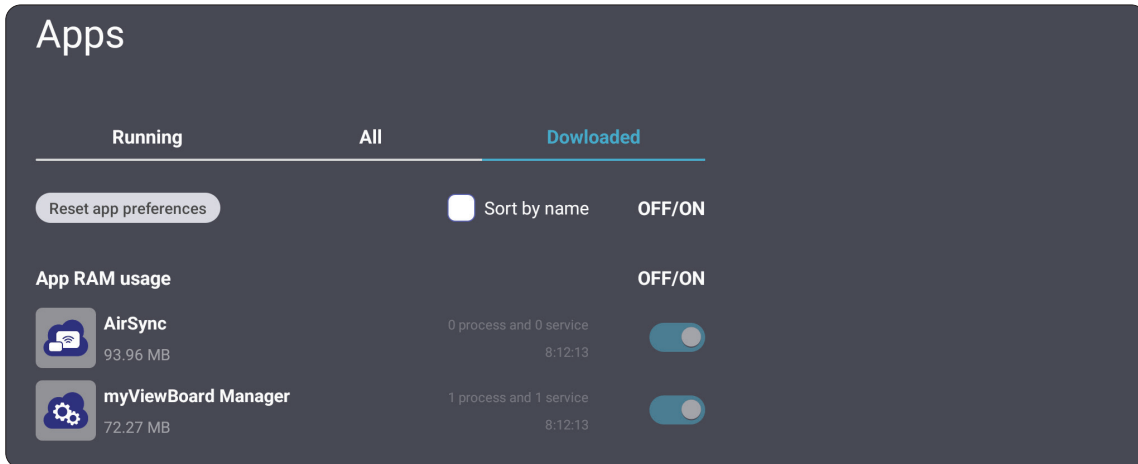

- Hvis du trykker på en app, vises yderligere oplysninger om appen.

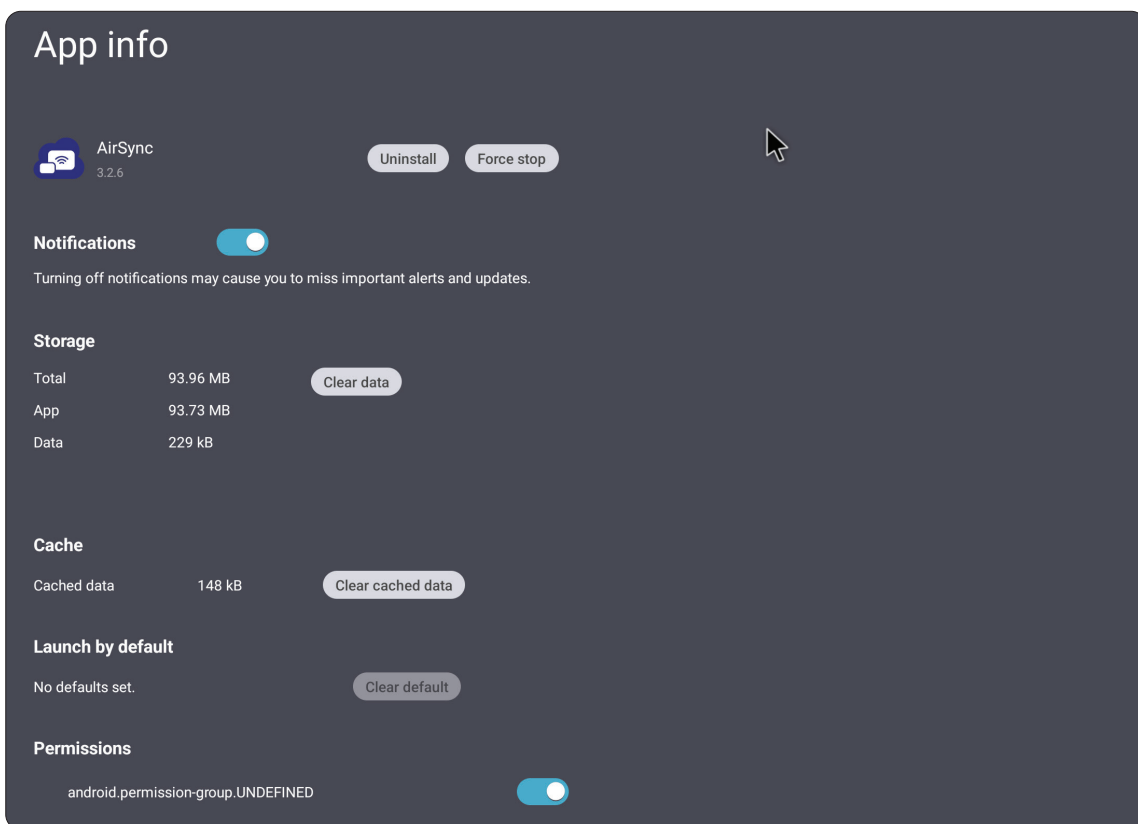

System

Åbn og juster punkterne **Storage (Lager)**, **Clone to USB (Klon til USB)**, **Display ID (Skærm-ID)**, **Security (Sikkerhed)**, **System Update (Systemopdatering)** og **About device (Om enheden)**.



Clone to USB (Klon til USB)

Kopier indstillinger til et eksternt USB-drev.

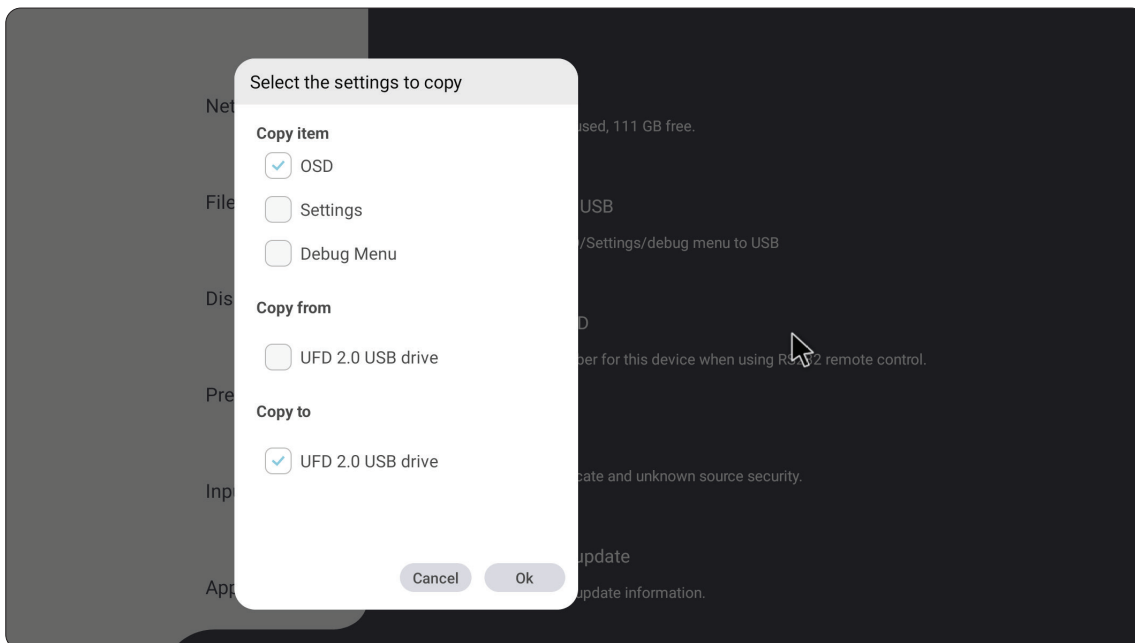

Display ID (Skærm-ID)

Tildel et nummer for, at fjernbetjene skærmen med RS-232/LAN.

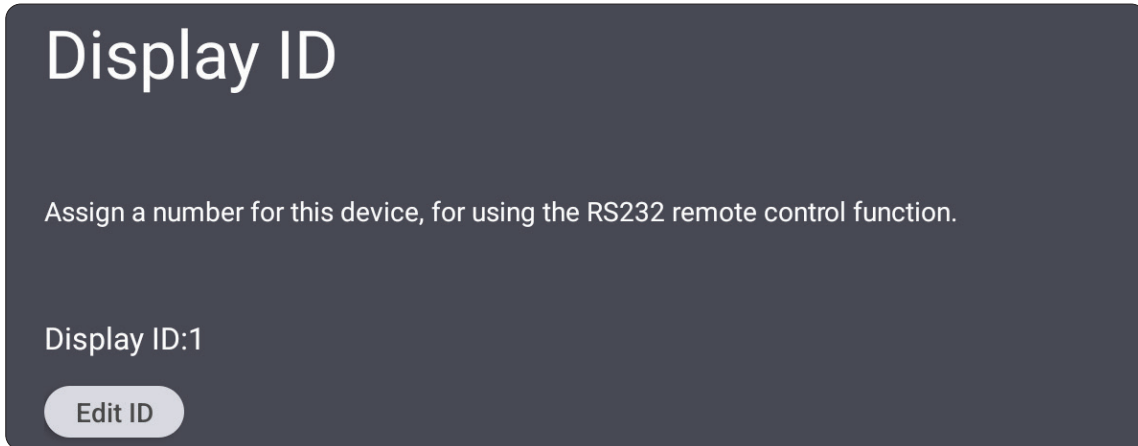

- For at tildele eller ændre skærm-id'et, skal du trykke på **Change (Skift)** og indtast et nummer.

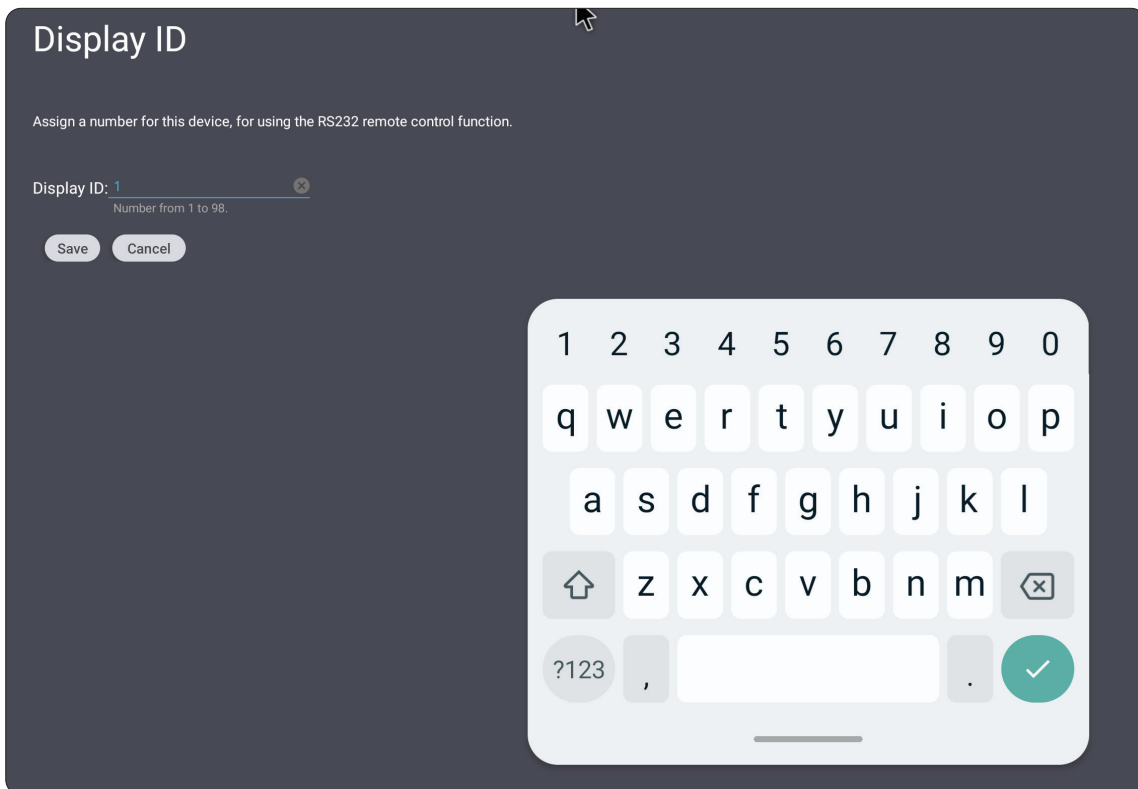

BEMÆRK: Skærm-id'et er til RS-232-brugere, og rækkevidden er 01~99.

Security (Sikkerhed)

Gennemgå installeringsindstillingerne i **Certificate (Certifikat)**, **Trusted Credential (Pålidelige legitimationsoplysninger)** opbevaring og **Unknown sources (Ukendte kilder)**.

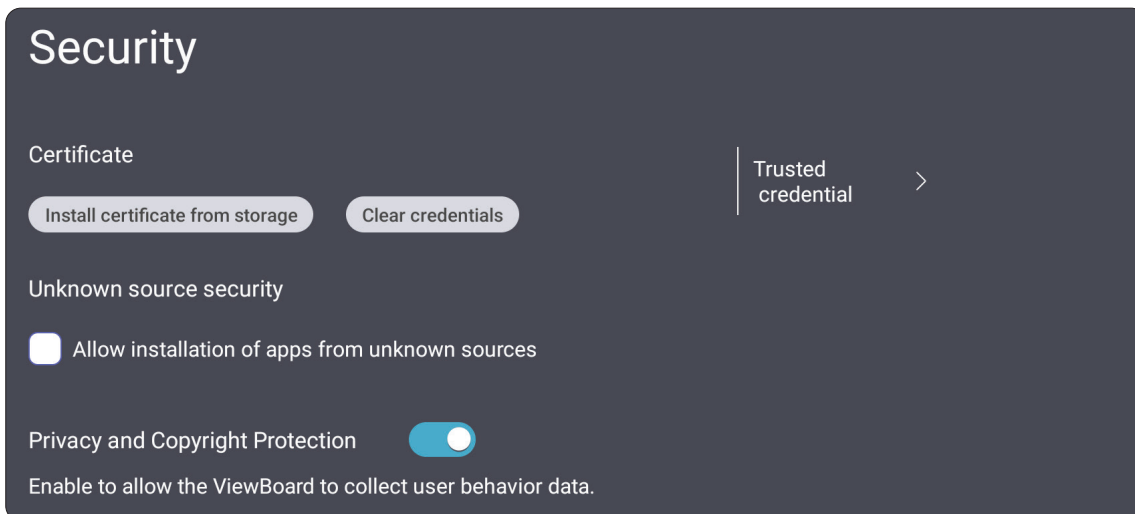

- Tryk på **Install certificate from storage (Installer certifikat fra lager)** for, at tilføje flere certifikater.

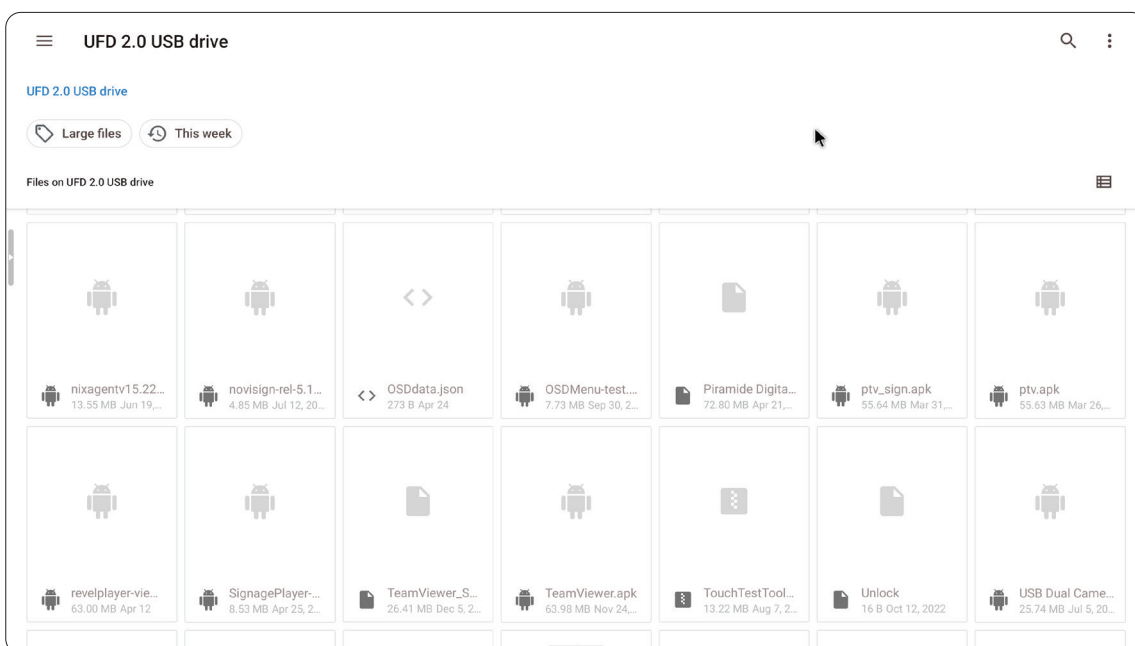

- Hvis du vælger **Clear Credentials (Ryd legitimationsoplysninger)** fjernes alle legitimationsoplysninger, der er blevet installeret manuelt.

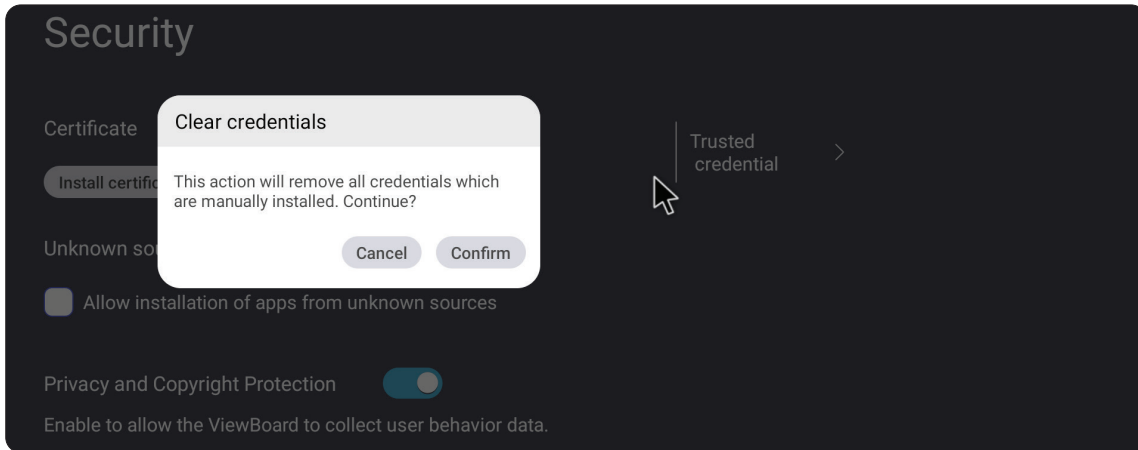

BEMÆRK: Forudindlæste legitimationsoplysninger kan ikke slettes.

- Under **Trusted Credentials (Pålidelige legitimationsoplysninger)** kan du se og rediger alle pålidelige og installerede CA-certifikater.

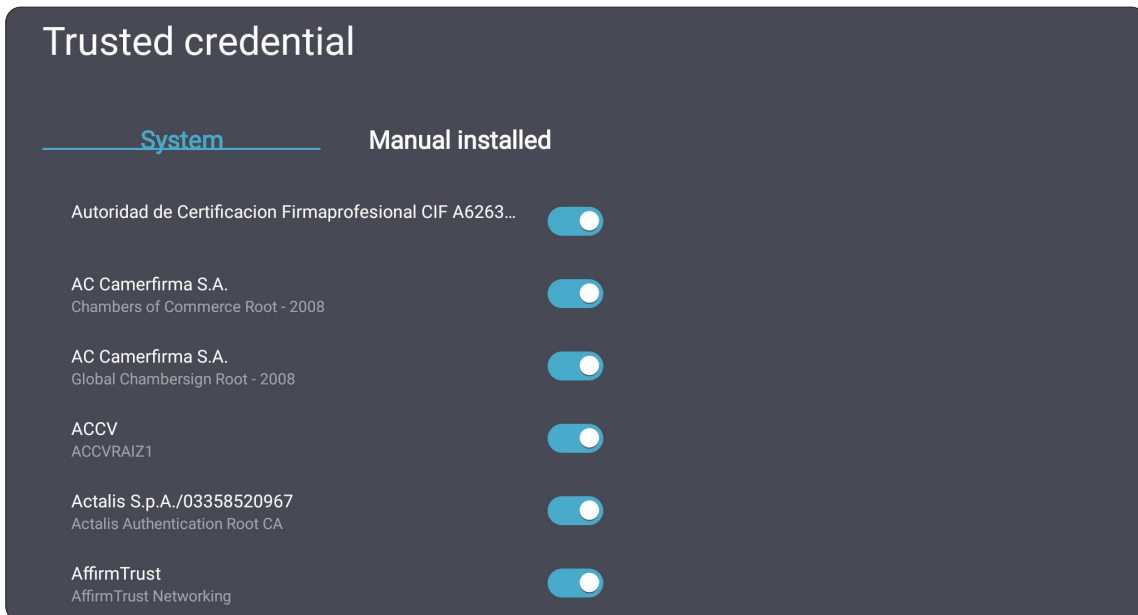

- Hvis du trykker på en legitimationsoplysning, vises flere oplysninger om den.

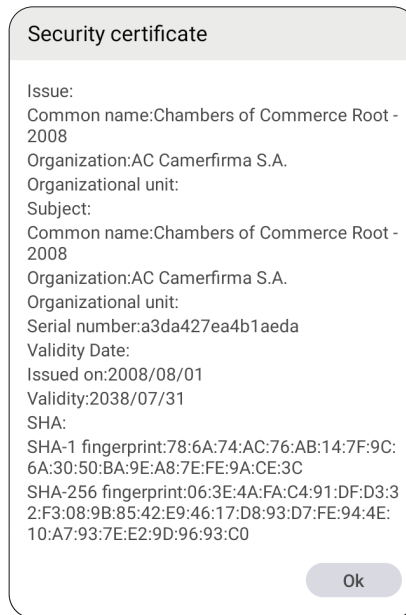

- Tillad installation af programmer fra ukendte kilder ved at markere feltet under **Unknown source security (Ukendt kildesikkerhed)**.

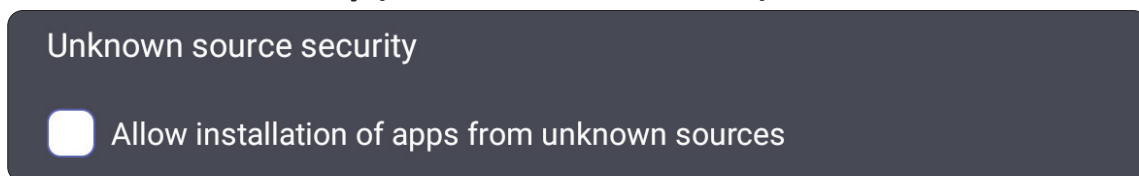

BEMÆRK: Programmer fra ukendte kilder er muligvis ikke kompatible eller virker muligvis ikke ordentligt.

System Update (Systemopdatering)

ViewBoard søger automatisk efter softwareopdateringer, når den er forbundet til internettet (OTA). Med kun et klik kan brugerne opdatere deres version af ViewBoard-softwaren.

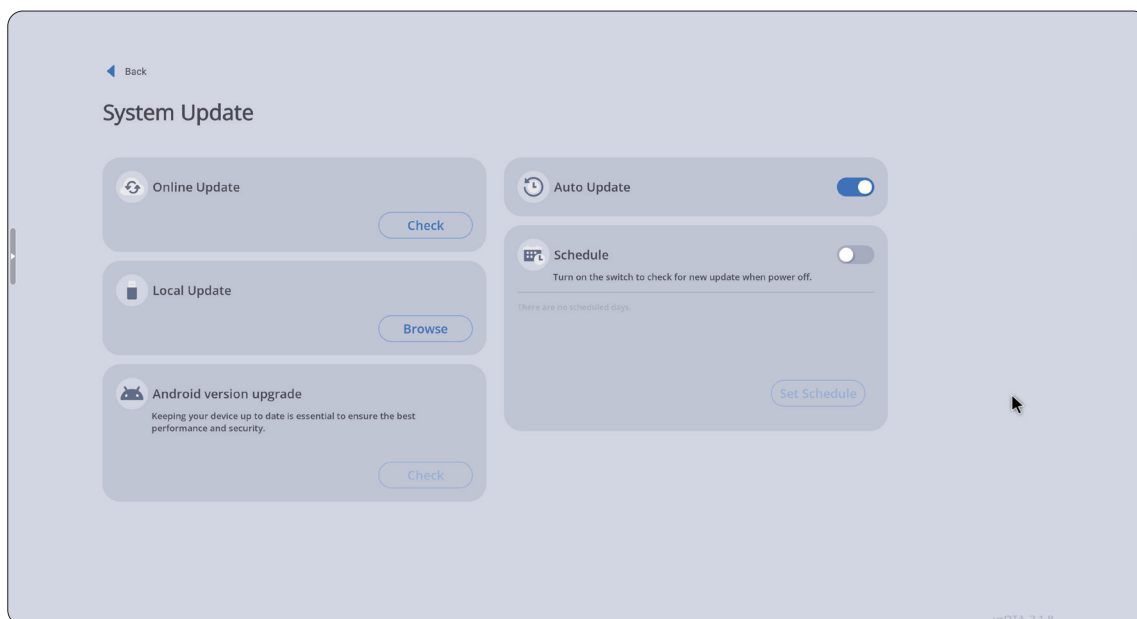

Punkt	Beskrivelse
Online Update (Online opdatering)	Søg efter en ny softwareversion manuelt online.
Local Update (Lokal opdatering)	Opdater softwaren manuelt med en lokal fil.
Android Version Upgrade (Opgradering af Android-versionen)	Søg efter en ny Android-version manuelt.
Auto Update (Automatisk opdatering)	Når skærmen er slukket, søger systemet automatisk efter en ny version. Hvis der findes en ny version, opdateres systemet automatisk. Systemet slukker efter opdateringen.
Schedule (Tidsplan)	Indstil opdateringstidspunktet.

About Device (Om enheden)

Vis oplysninger om den indlejrede afspiller, **Legal information (Juridiske oplysninger)** og **Asset Tagging (Mærkning af aktiver)**.

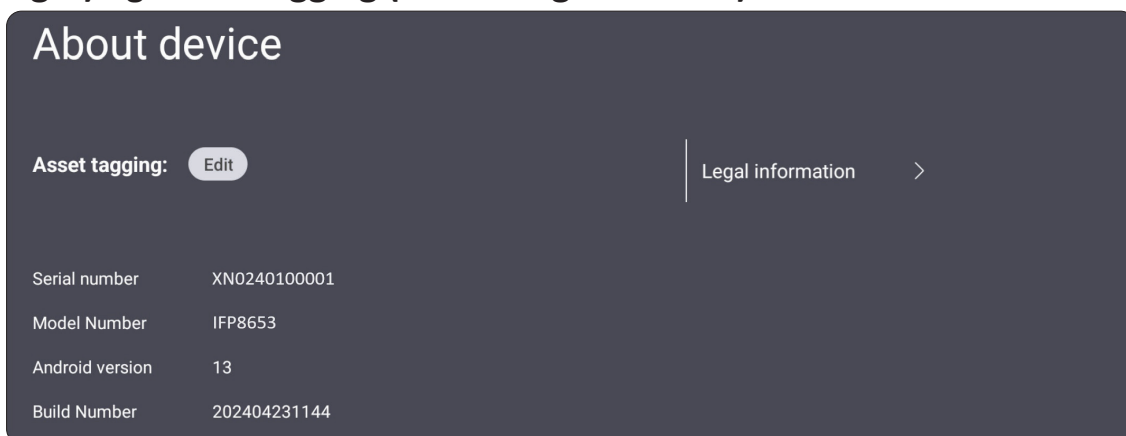

- Hvis du vælger **Edit (Rediger)** kan du justere aktivoplysningerne.

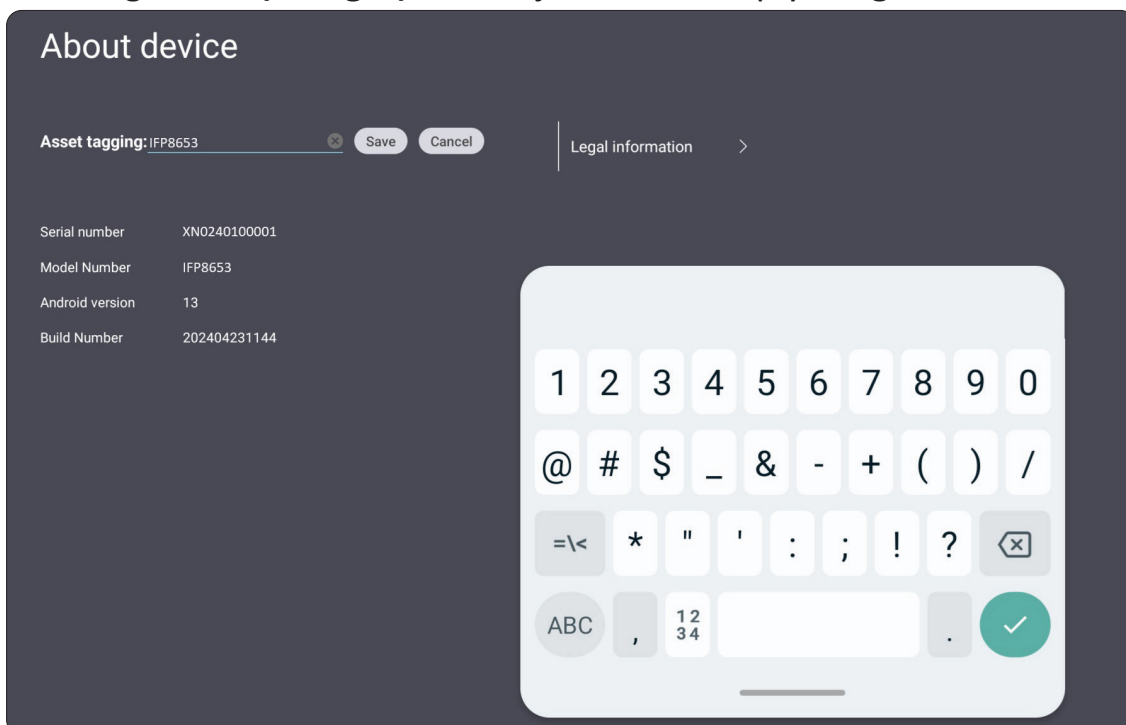

- Tryk på **Legal information (Juridiske oplysninger)** for, at se open source-licenserne.

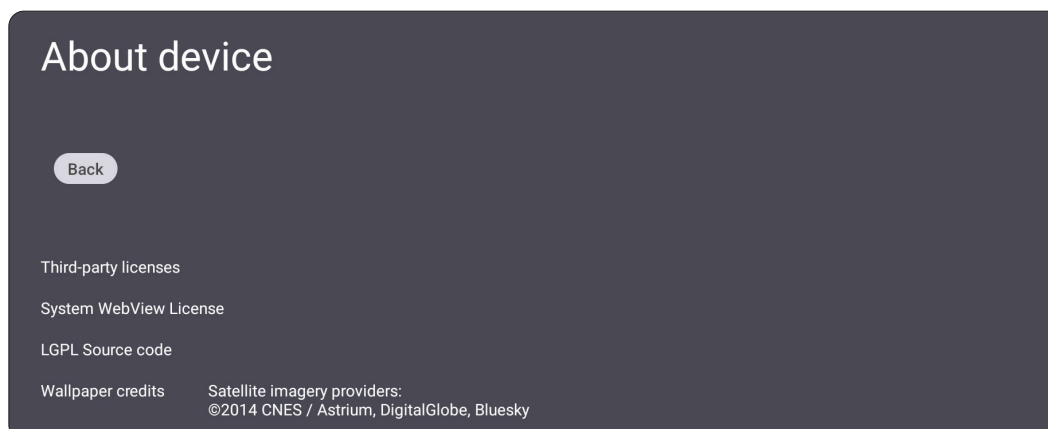

Forudinstallerede apps og indstillinger

myViewBoard Display

Spejl skærme trådløst på en større skærm.

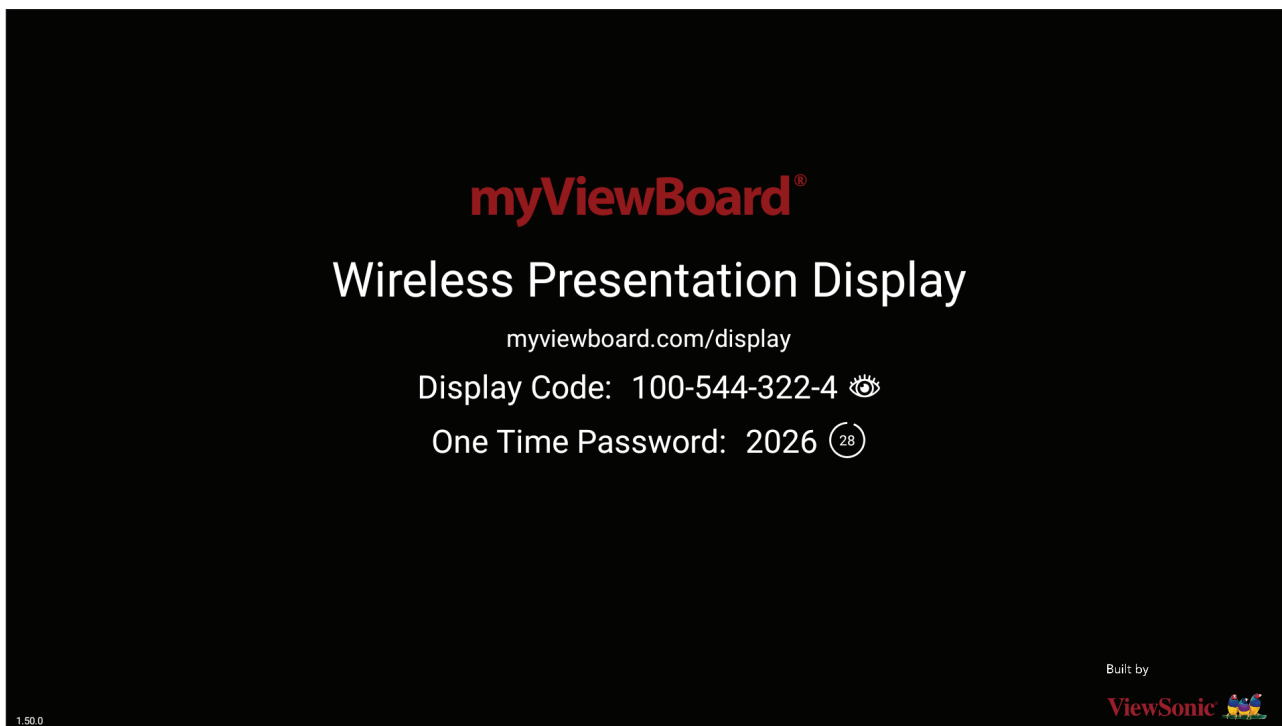

Sådan deler du en skærm på et ViewBoard med myViewBoard Display:

1. Åbn myViewBoard Display på den ViewBoard, som skærmen skal vises på.
2. Åbn siden: <https://myviewboard.com/display> på enheden, hvis skærm skal deles.
3. Indtast **Display Code (Visningskode)** og **One Time Password (Engangskode)** til det ViewBoard, som du vil dele til.

BEMÆRK: Bemærk, at adgangskodefeltet opdateres hver 30. sekund.

myViewBoard Manager

Her kan du fjernstyre installationer af ViewSonic-enheder.

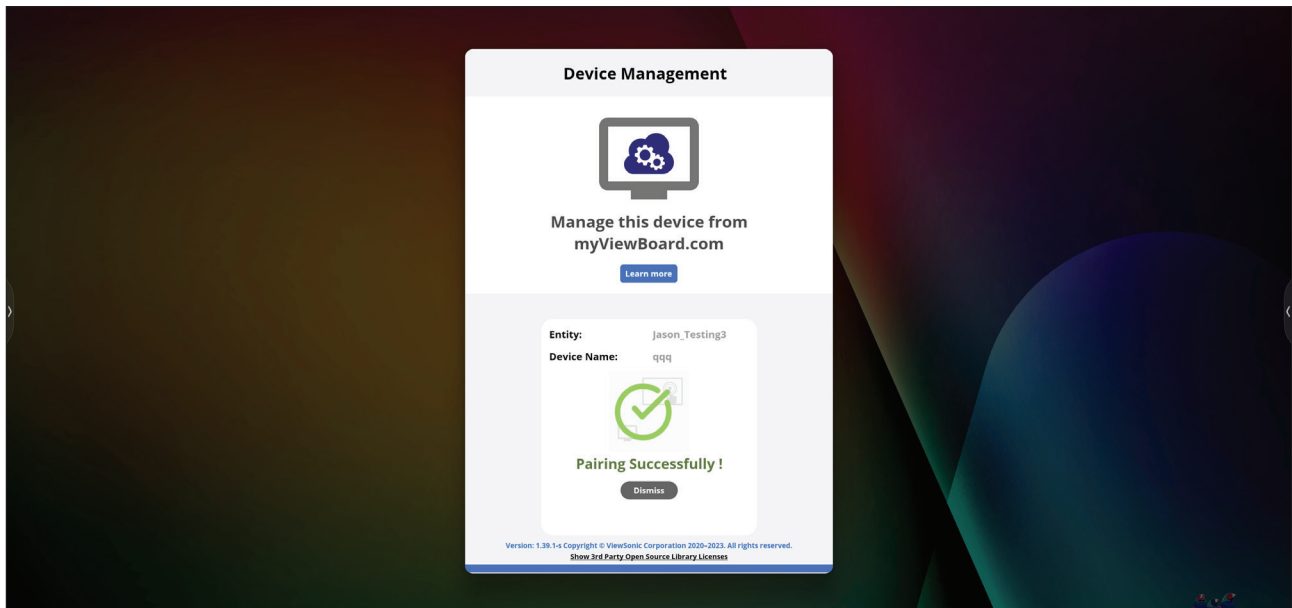

Når du har konfigureret enhederne og har installeret myViewBoard Manager, kan de føjes til enheden og fjernstyres i webprogrammet Manager.

BEMÆRK: Dette er dog kun muligt for enhedsadministratorer i myviewboard.com, når de logger på.

Tilføjelse af en enhed

Gør følgende på enheden, der skal styres:

1. Download og installere myViewBoard Manager.
2. Åbn myViewBoard Manager og skriv den viste 6 cifrede pinkode ned.

I webprogrammet myViewBoard Manager på myviewboard.com skal du gøre følgende:

1. Klik på **Add Device (Tilføj enhed)**.
2. Indtast den 6-cifrede pinkode, som du skrev ned tidligere.
3. Navngiv enheden (hvis relevant).
4. Klik på **Add (Tilføj)**.

BEMÆRK: For at lære mere om myViewBoard Manager, bedes du gå på: https://wiki.myviewboard.com/MyViewBoard_Manager.



myViewBoard Whiteboard

Dette er et digitalt whiteboard-program.

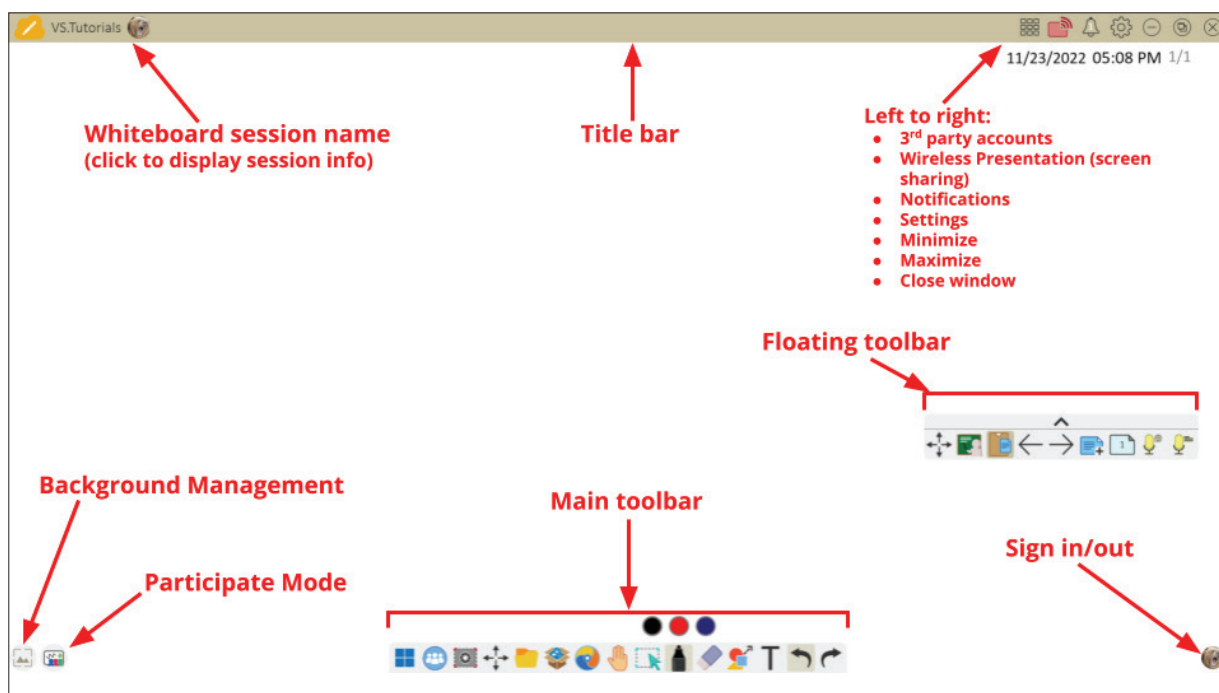



BEMÆRK: For at lære mere om myViewBoard Whiteboard, bedes du gå på:
https://wiki.myviewboard.com/Whiteboard_for_Android.



Floating Toolbar (Flydende værktøjslinje)

Punkt	Beskrivelse
	Flyt Flyt den flydende værktøjslinje.
	Præsentationsfunktion Skift mellem præsentations- og forberedelsesfunktionerne.
	Indsæt fra udklipsholder Indsæt indholdet i udklipsholderen på lærredet.
	Forrige side Gå til den forrige side (hvis lærredet har flere sider).
	Næste side Gå til næste side (hvis lærredet har flere sider).
	Ny side Tilføj et nyt lærred.
	Sider på whiteboardet Opret, vælg, omarranger, kopier og slet sider.

Main Toolbar (Hovedværktøjslinjen)

Punkt		Beskrivelse
	Skærm-optagelse	Skærbillede, video og lydoptagelse.
	Flyt	Holdes nede for, at flytte værktøjslinjen til venstre side, højre side eller for neden på skærmen.
	Fil	Åbn, gem, eksporter og udskriv whiteboard-filer.
	Magisk kasse	Importer ressourcer (billede, video, lyd og lignende) til whiteboardet.
	Integreret browser	Åbn den indbyggede browser for, at bruge internetressourcerne, som kan trækkes ind på lærredet.
	Uendelig lærred	Træk, for at flytte lærredet. Brug to hænder til at zoome ind/zoome ud på lærredet. Vælg igen for, at få et overblik.
	Valg	Vælg genstande, tekst og andre punkter på lærredet.
	Pen	Skriveværktøjer og tilpasningsindstillinger.
	Viskelæder	Udvisk genstande eller ryd siden.
	Former og linjer	Tegn figurer og pile, og tilføj tabeller.
T	Tekst og håndskrift	Tilføj et tekstfelt.
	Fortryd	Fortryd din sidste handling.
	Annuller fortrydelse	Gendan din sidste handling.

Background Management (Baggrundshåndtering)

Punkt		Beskrivelse
	Log på	Log på en myViewBoard-konto.
	Baggrunds- håndtering	Skift lærredets baggrund.
	FollowMe- indstilling	Vis tilpassede billeder, der er uploadet til en skylager-konto.
	Farvepalet	Vælg en baggrundsfarve. Du kan vælge mellem én farve og en farveovergang.
	Forudinstalleret	Vælg mellem baggrundene, der er forudinstalleret i dit whiteboard.
	myViewBoard Originals	Vis originalt indhold, der er lavet af myViewBoard.
	Lokal harddisk	Brug billeder, der er på din lokale harddisk.

vCast

Appen vCast virker med ViewBoard® Cast softwaren (vCast, vCast Pro og vCastSender), og den giver dit ViewBoard mulighed for at modtage skærmsignaler fra bærbare computere (Windows/Mac/Chrome) og mobilenheder (iOS/Android) og derved modtage brugerens skærme, billeder og videoer, der bruger appen vCastSender.

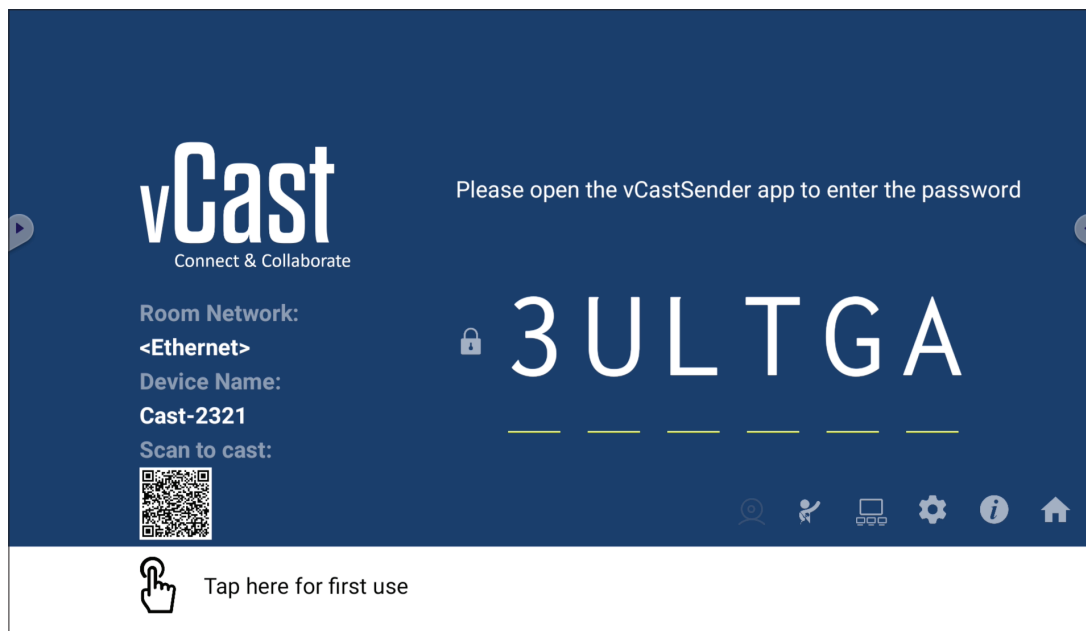

Netværksoplysninger

- ViewBoard® Cast software, bærbare computere og mobilenheder kan oprette forbindelse til både det samme undernet og på alle undernet-netværker ved at indtaste pinkoden på skærmen.
- Tilsluttede enheder vises på **Device List (Enhedsliste)** på den samme undernetforbindelse.
- Hvis enheden ikke vises på **Device List (Enhedsliste)**, skal brugerne indtaste pinkoden på skærmen.
- **Porte:**
 - » TCP 56789, 25123, 8121 & 8000 (styrer beskedport og lydoverførsler til klientenheden)
 - » TCP 8600 (BYOM)
 - » TCP 53000 (Anmod om at dele skærm)
 - » TCP 52020 (Omvendt styring)
 - » TCP 52025 (Omvendt styring til ViewBoard Cast-knappen)
 - » TCP 52030 (Statussynkronisering)
 - » TCP 52040 (Moderatorfunktion)
 - » UDP 48689, 25123 (Enhedsøgning og udsendelse & lydoverførsler til klientenheden)
 - » UDP 5353 (Multicast søgning enhed protokol)
- **Port and DNS for Activation (Port og DNS, der skal aktiveres):**
 - » Port: 443
 - » DNS: <https://vcastactivate.viewsonic.com>
- **OTA Service (OTA-tjeneste)**
 - » Serverport: TCP 443
 - » Serverens FQDN-navn: <https://vcastupdate.viewsonic.com>

Display Group Settings (Vis gruppeindstillinger)

For at indstille skærmgruppeindstillingerne, skal du vælge skærmgruppe-ikonet (🖥️) forinden til højre på skærmen.

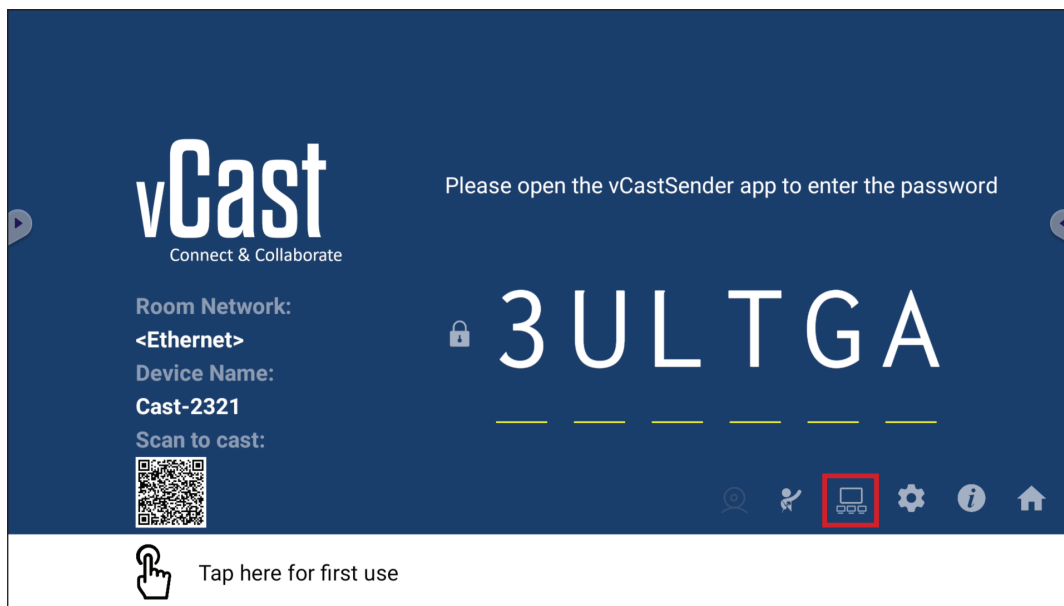

1. Slå punktet "Tænd/sluk skærmgruppe" til for at slå skærmgruppefunktionen til.

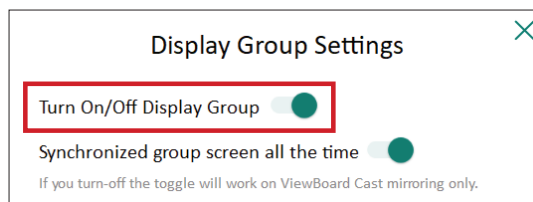

BEMÆRK: Andre forudinstallerede ViewBoard Cast-enheder, der er på samme netværk, vises på en liste.

2. Vælg enheder, der skal puttes i gruppen, og vælg **OK** for at gemme indstillingerne.

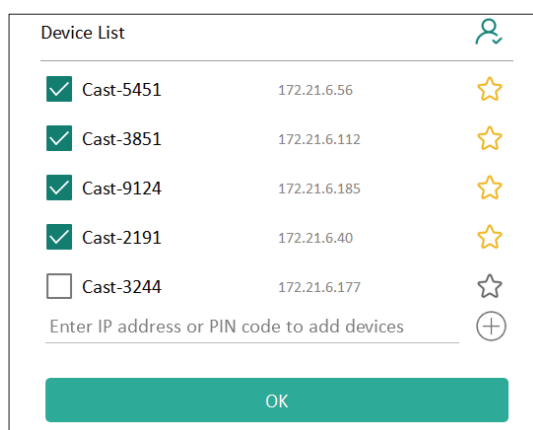

BEMÆRK:

- Hvis enhederne, du vil putte i gruppen, ikke er på listen, kan du indtaste enhedernes Ip-adresse eller pinkode for at forbinde dem.
- Der kan højst puttes seks skærme i en gruppe.

3. Hvis du ofte opretter forbindelse til den samme enhed, kan du vælge stjerneikonet (☆) ved siden af enheden for at føje den til din liste over ofte tilsluttede enheder, "My List of Devices in Group" (Min liste over enheder i gruppen), hvorefter det er nemmere at opsætte og styre skærmgruppen.

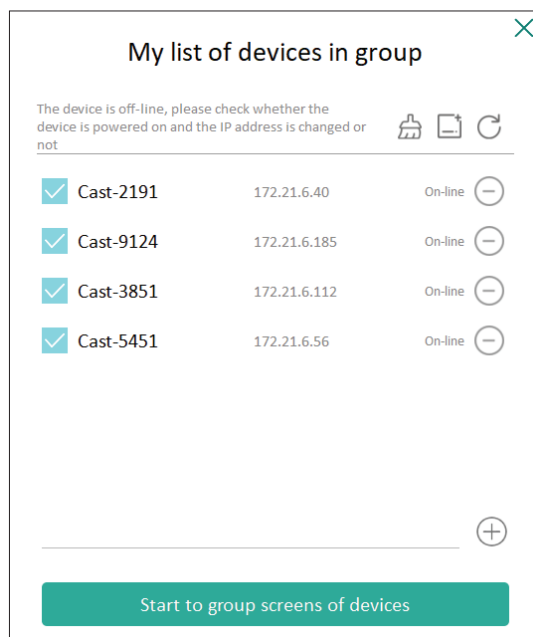

Synchronized Group Screen All the Time (Uafbrudt synkronisering af skærmgruppen)

Hvis du slår punktet "Synchronized group screen all the time" (Uafbrudt synkronisering af skærmgruppen) til, vises en synkroniseret skærmgruppe uafbrudt. Hvis dette punkt slås fra, virker det kun i vCast spejling.

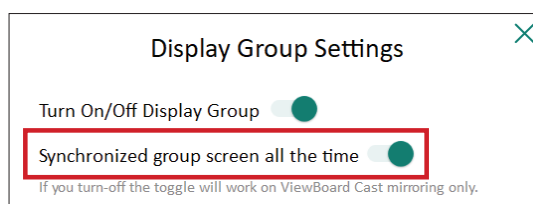

BEMÆRK: Vælg først enhederne, der skal puttes i en gruppe, og slå derefter punktet "Synchronized group screen all the time" (Uafbrudt synkronisering af skærmgruppen) til for at undgå afbrydelser.

Del en skærm med skærmgruppen (én til mange casting)

Når du har bekræftet ovenstående indstillinger, kan du dele din skærm med hovedskærmen, hvorefter klientenhederne i gruppen synkroniseres til din skærm.



Moderator Mode (Moderatorfunktion)

Med moderatorfunktionen kan moderatoren styre de enheder, der er tilsluttet ViewBoard eller skærmen. For at åbne moderatorfunktionen, skal du vælge ikonet Moderatorfunktion (👤) forinden til højre på skærmen.

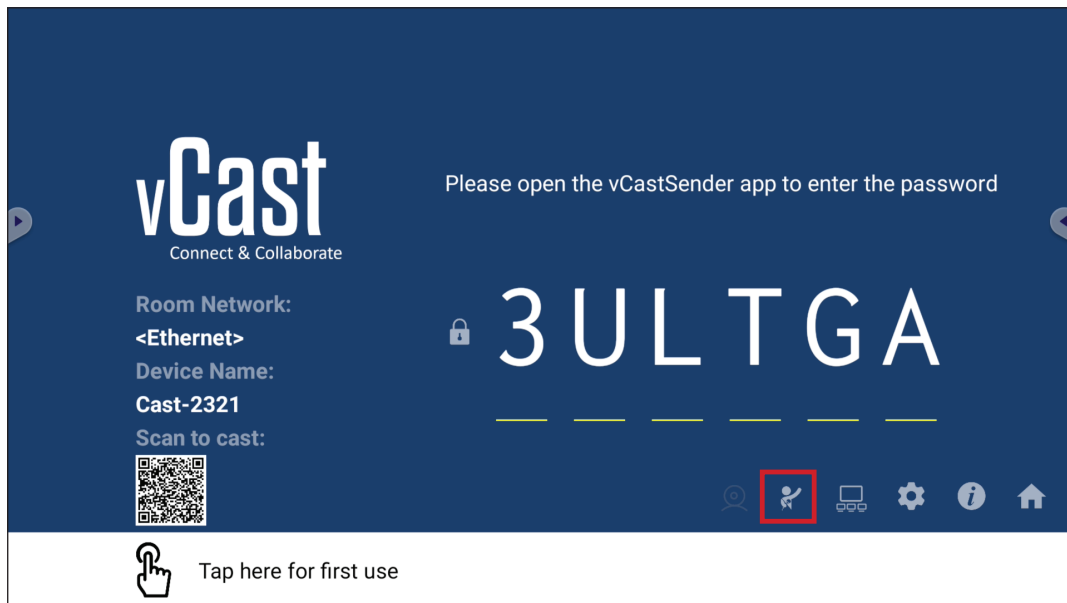

Når dette punkt slås til, kan moderatoren se en liste over alle tilsluttede skærme i det flydende vindue til venstre og moderatoren kan forhåndsvisne hver deltagers skærm og derefter vælge en af deltagerens skærm og caste den til ViewBoards eller hovedskærmen. Moderatoren kan også styre alle deltagerens skærme, skrive kommentar på ViewBoard'et og skærmen, og fjerne uønskede deltagere ved brug af luk-ikonet (X).



Broadcast (Udsendelse)

Når dette punkt slås til, udsendes ViewBoard-skærmen til alle deltagerens forbundne skærme på samme tid. Deltagerne kan kun se fremvisningens indhold, indtil moderatoren slår udsendelsesfunktionen fra.

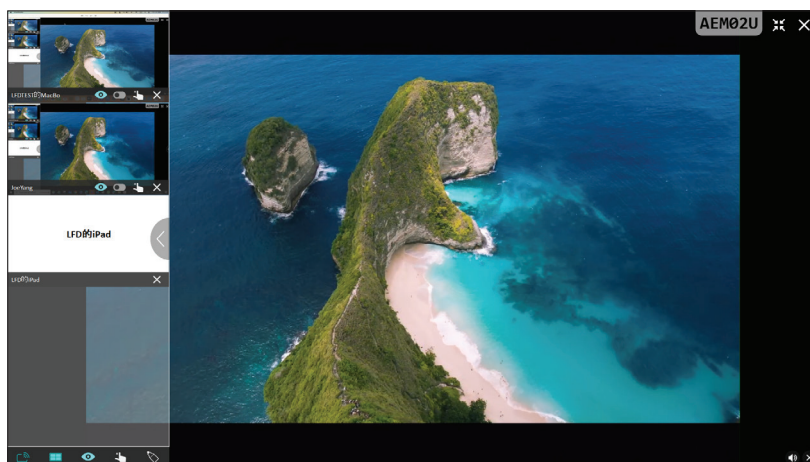

Multiple Screen Sharing (Deling af flere skærme)

Som standard er vCast indstillet til deling af flere skærme, men den kan også indstilles til at dele en enkelt skærm. For at gøre dette skal moderatoren vælge ikonet Deling af flere skærme for at skifte til deling af en enkelt skærm.

Preview Screen (Forhåndsvisning af skærm)

Som standard kan moderatoren se en forhåndsvisning af deltagerens skærmindhold før det deles med ViewBoard. Ved at vælge Forhåndsvisning af skærm-ikonet kan moderatoren skifte til kun at se deltagerens navn.

Touch (Trykstyring)

Som standard kan deltagerne bruge trykstyring til at samarbejde, når deres enhed er forbundet. Moderatoren kan slå en deltagers trykstyring til/fra ved at vælge trykstyringsikonet i deltagerens vindue.

BEMÆRK:

- Moderatorfunktionen understøttes på alle vCastSender- og AirPlay-enheder, men på mobilenheder er funktionen begrænset til en "forhåndsvisningsfunktion". Derudover kan mobile Android-enheder ikke caste lyd.
- Når du caster din Windows/Mac/Chrome-skærm til et ViewBoard eller en skærm, sendes den valgte fuldskræmsenhed ikke tilbage til din enhed, så skærmen ikke castes igen.
- Den aktive oplægsholder kan trykke på alle deltagerens skærme for at fjernstyre casting-enhederne.
- Antallet af oplægsholdere på flere skærmen afhænger af, hvor kraftig din Windows CPU-processor og router er.

Casting fra Windows-, MacBook- og Chrome-enheder

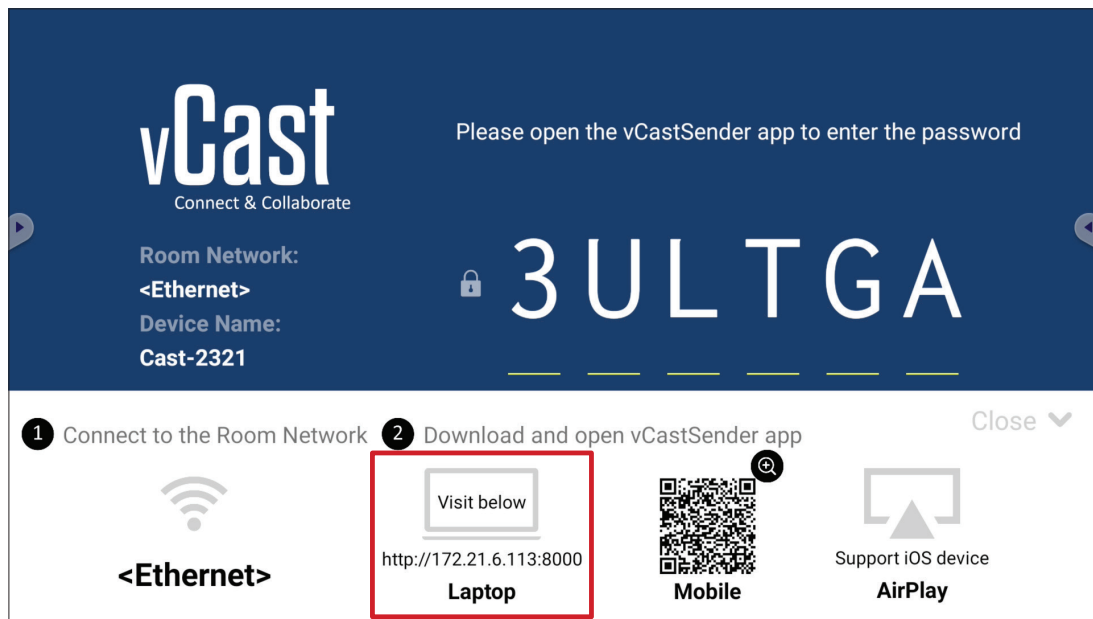

1. Sørg for at din enhed (f.eks. en bærbar computer) er forbundet til det samme netværk som dit ViewBoard.

BEMÆRK: Netværksnavnet kan findes under **Room Network (Rumnetværk)**.

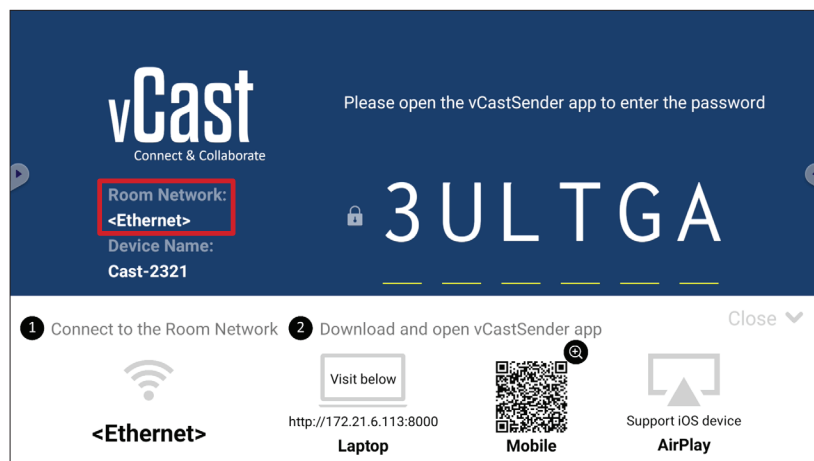

2. Åbn klientens enhed, og åbn adresselisten der vises på dit ViewBoard for at downloade og installere vCastSender.
3. Når du har installeret vCastSender, skal du åbne den.

4. For at oprette forbindelse til ViewBoard, skal du indtaste pindkoden og klikke på OK.

BEMÆRK: Pinkoden er fremhævet nedenfor:

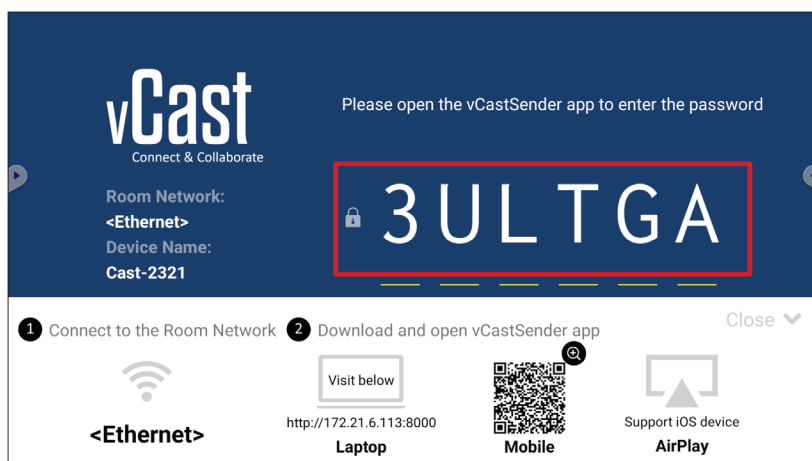

5. Derudover kan du oprette forbindelse til ViewBoard ved at klikke på **Device List (Enhedsliste)** og derefter på **Device Name (Enhedsnavn)** på listen.

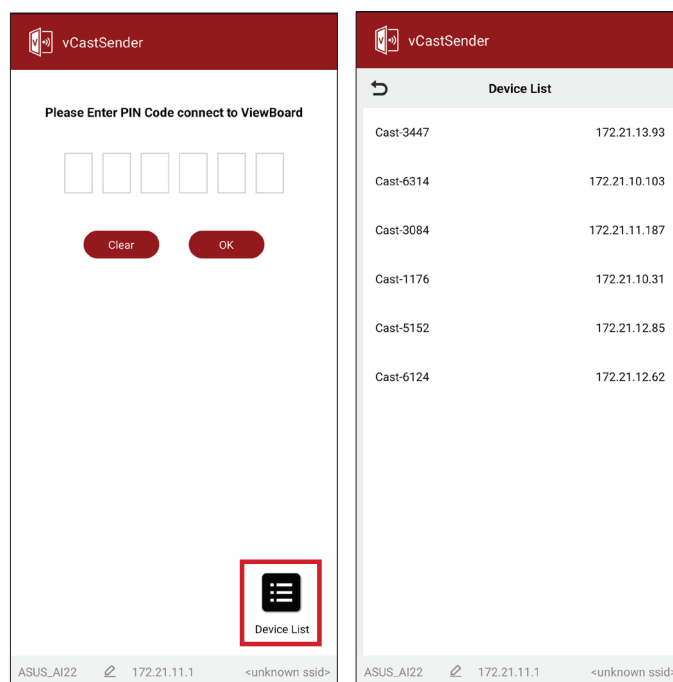

BEMÆRK: Punktet **Device Name (Enhedsnavn)** er fremhævet nedenfor:

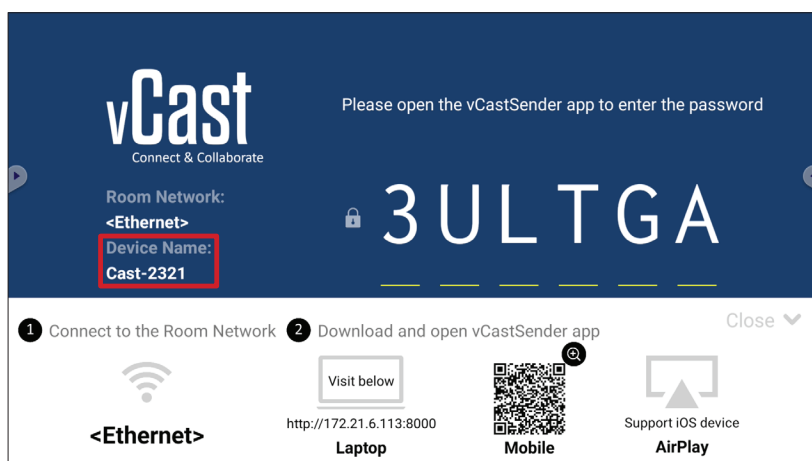

Casting fra Android-enheder

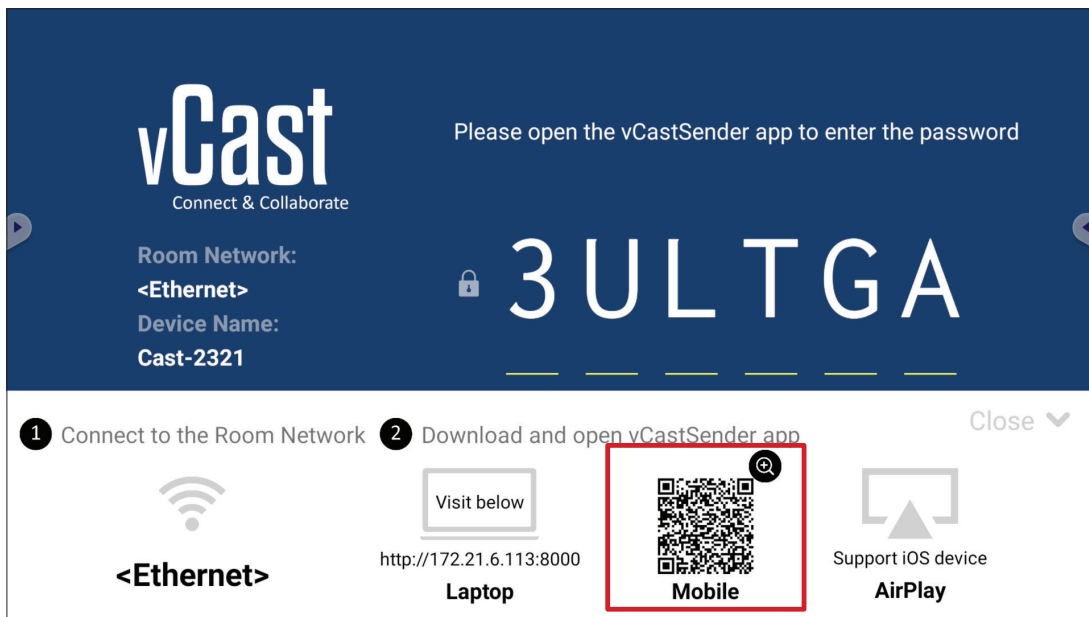

1. Sørg for, at klientenheden (f.eks. Android-telefon eller tablet) er forbundet til det samme netværk som dit ViewBoard.

BEMÆRK: Netværksnavnet kan findes under **Room Network (Rumnetværk)**.

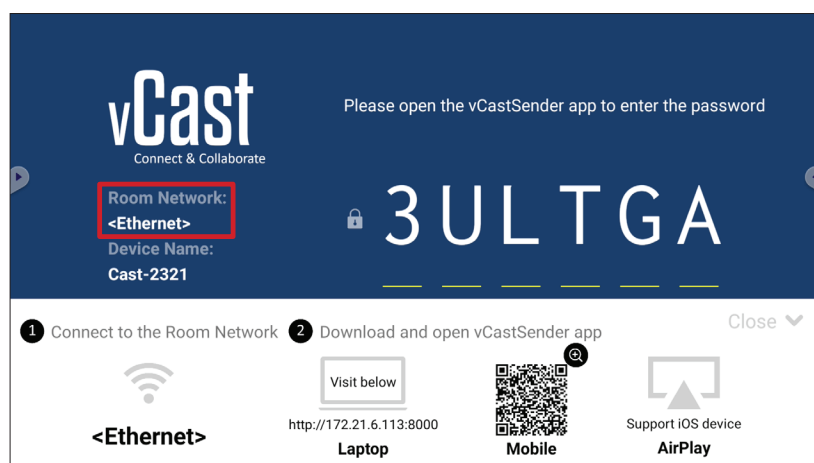

2. Scan Qr-koden, er vises i dit ViewBoard, med Android-klientenheden for at downloade appen vCastSender. Du kan også downloade appen på Google Play Store.

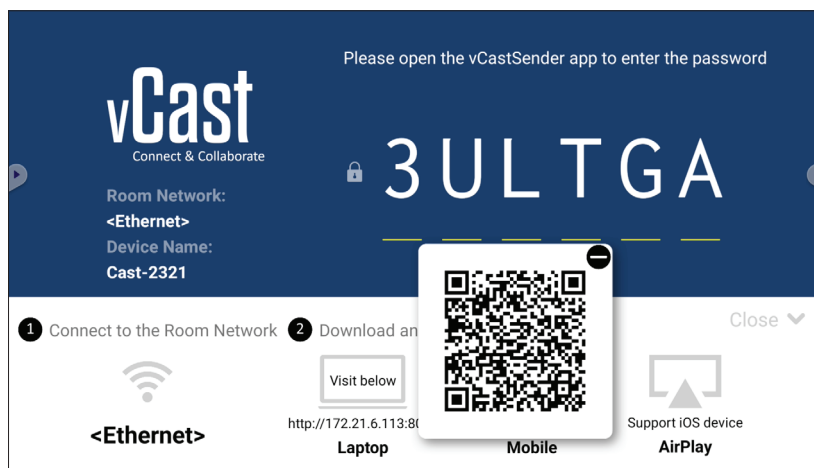

3. Når du har installeret vCastSender, skal du åbne den.

4. For at oprette forbindelse til ViewBoard, skal du indtaste pinkoden og vælg **OK**.

BEMÆRK: PIN code (Pinkoden) er fremhævet nedenfor:

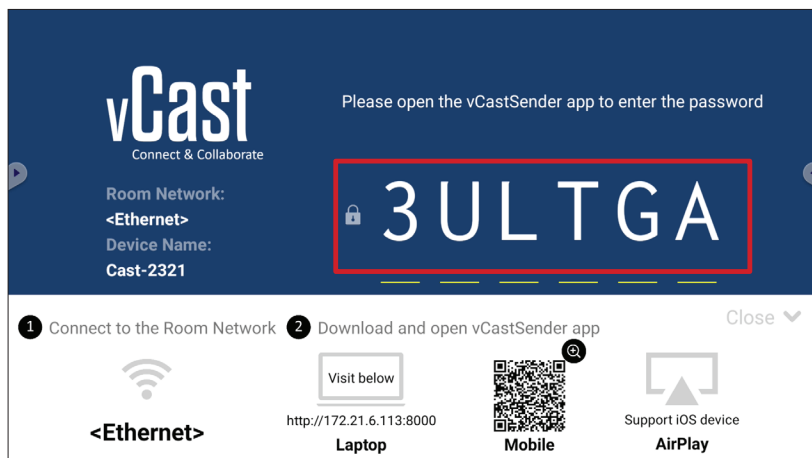

5. Du kan også oprette forbindelse til ViewBoard ved at vælge **Device List** (Enhedsliste) og derefter på **Device Name** (Enhedsnavn) på listen

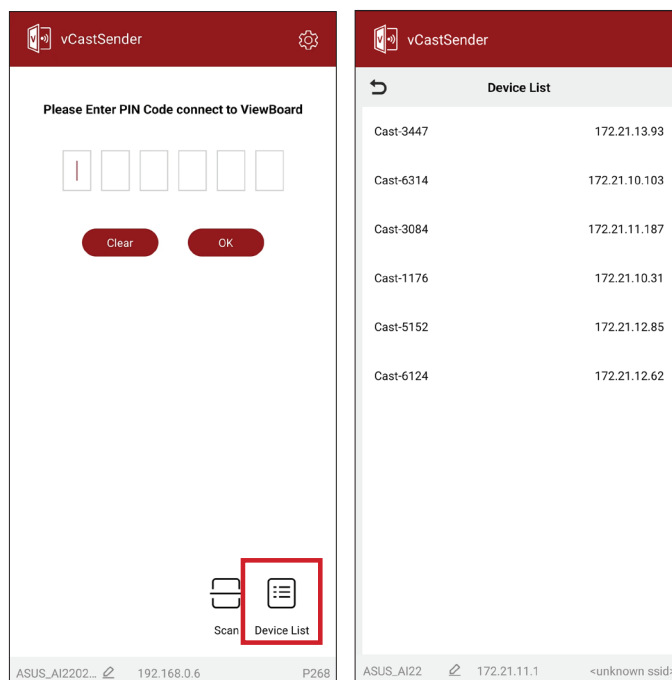

BEMÆRK: Punktet **Device Name** (Enhedsnavn) er fremhævet nedenfor:

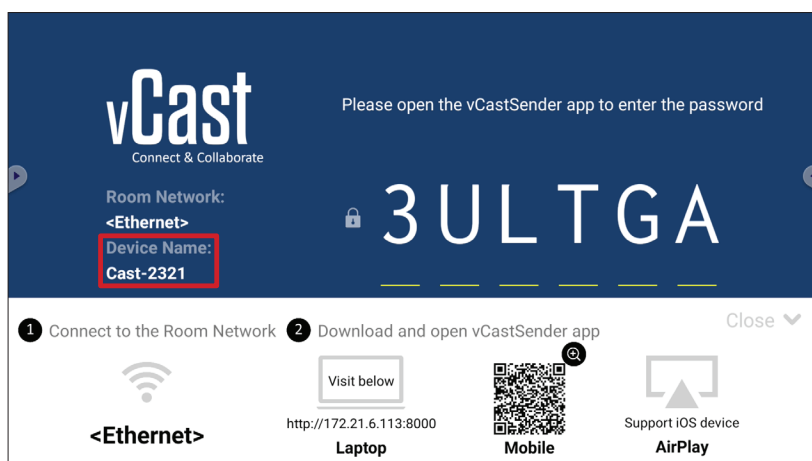

6. Du kan også oprette forbindelse til dit ViewBoard eller ved at vælge **Scan** og derefter holde QR-koden på skærmen inden for feltet for automatisk at oprette forbindelsen.

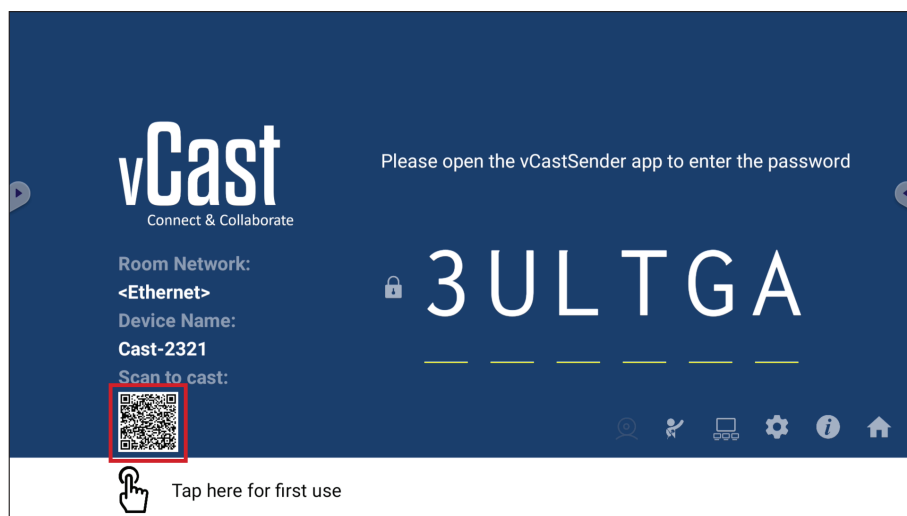
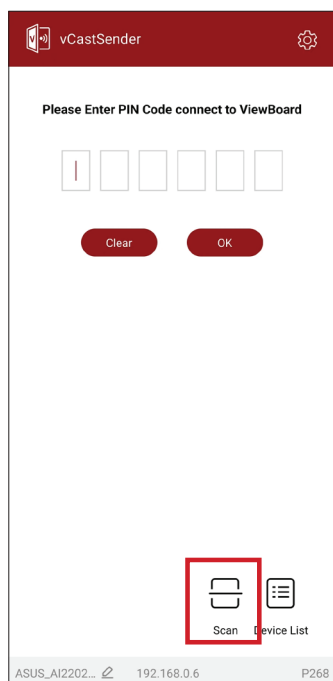

Casting fra Apple iOS-enheder

Apple AirPlay® er kun kompatibel med vCast til skærmspejling og indholdsstreaming, når disse er på det samme undernet. En "AirPlay-adgangskode" vises på skærmen, når du skal oprette forbindelsen, når du bruger AirPlay til at caste til et ViewBoard.

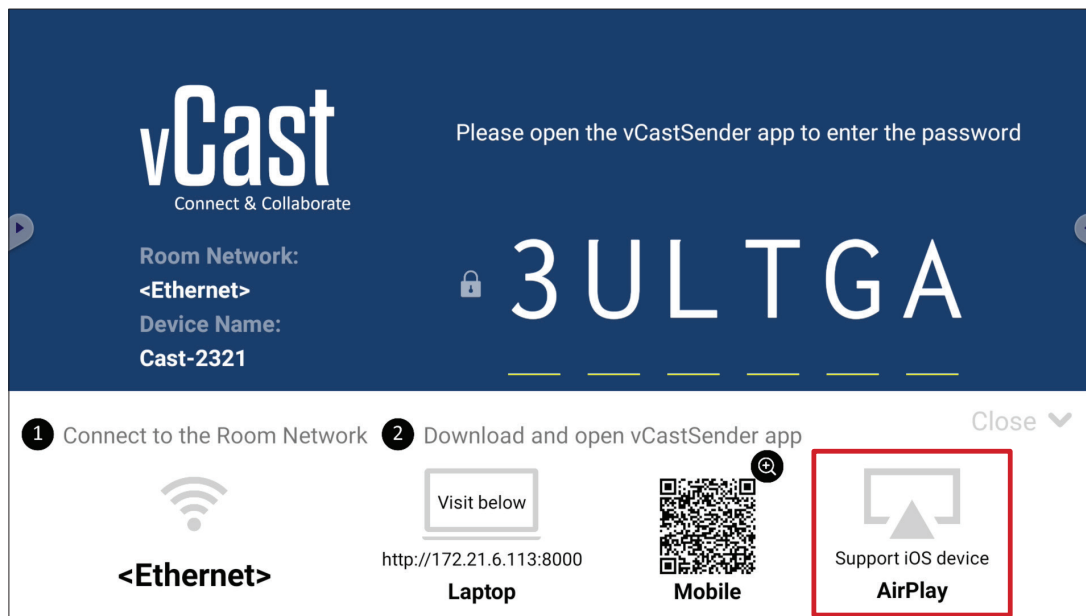

1. Sørg for at klientenheden (f.eks. en iPhone eller iPad) er forbundet til det samme netværk som dit ViewBoard.

BEMÆRK: Netværksnavnet kan findes under **Room Network (Rumnetværk)**.

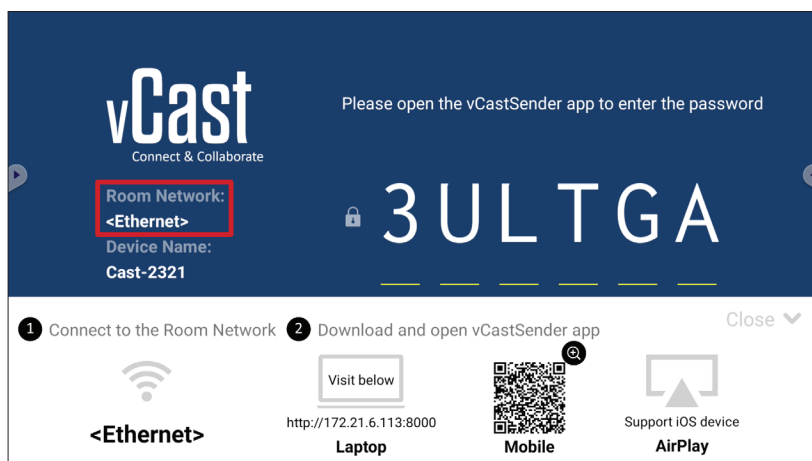

2. Åbn AirPlay på iOS-klientenheden og vælg **Device Name (Enhedsnavnet)** på det ViewBoard, der skal oprettes forbindelse til.

BEMÆRK: Punktet **Device Name (Enhedsnavn)** er fremhævet nedenfor:

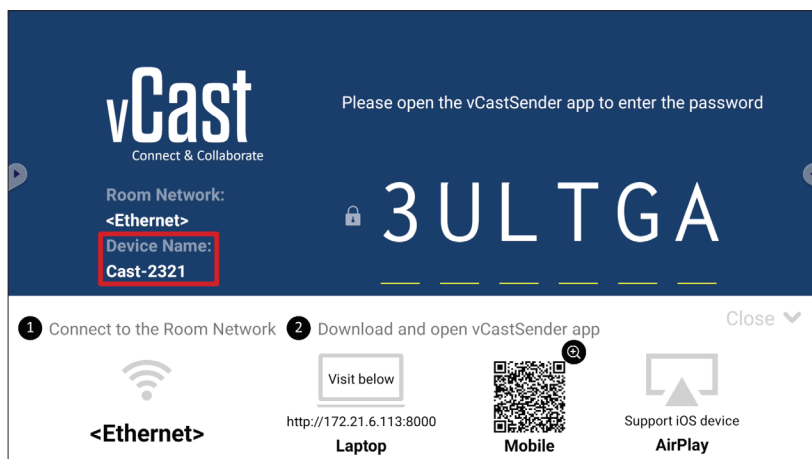

3. Indtast den genererede **AirPlay Password (AirPlay-adgangskode)** på klientenhedens skærm for at oprette forbindelsen.

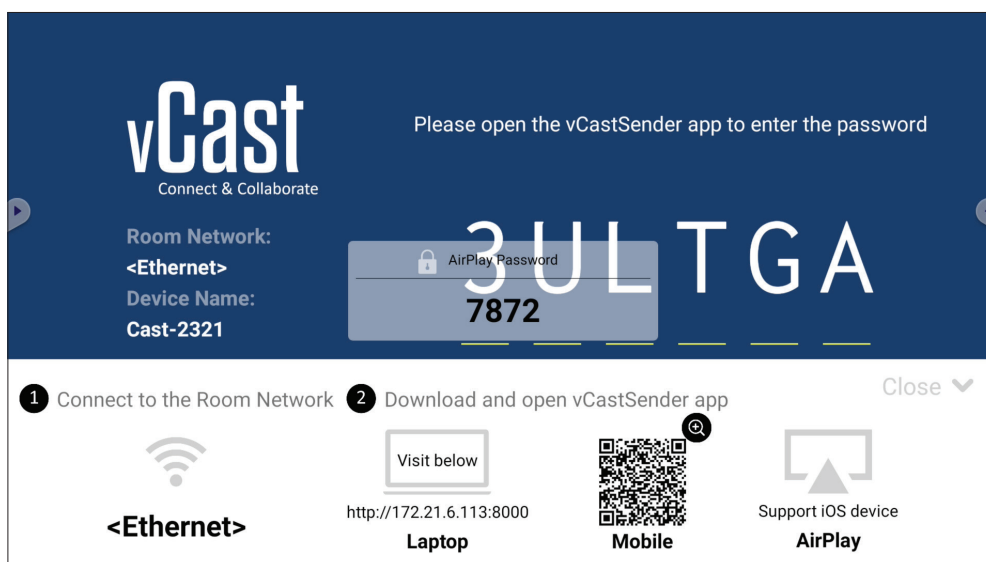

BEMÆRK: I et miljø på med flere undernet, skal du downloade og oprette forbindelse til vCastSender iOS-appen fra Apple App Store.



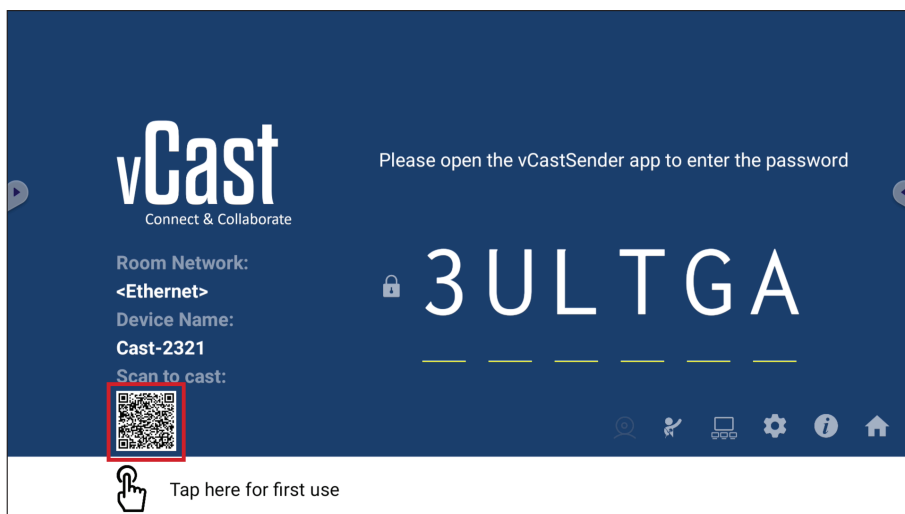
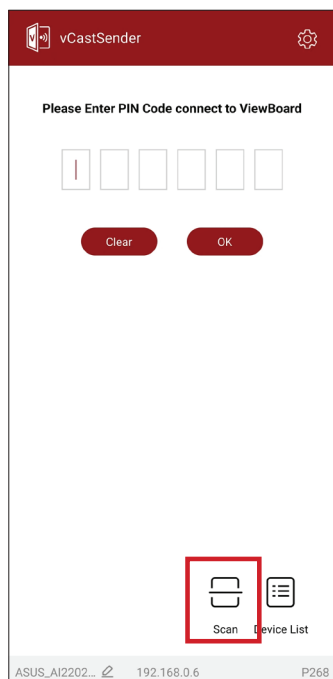

4. Du kan også oprette forbindelse til ViewBoard ved at vælge **Scan** og holde QR-koden på skærmen inden for feltet for automatisk at oprette forbindelsen.

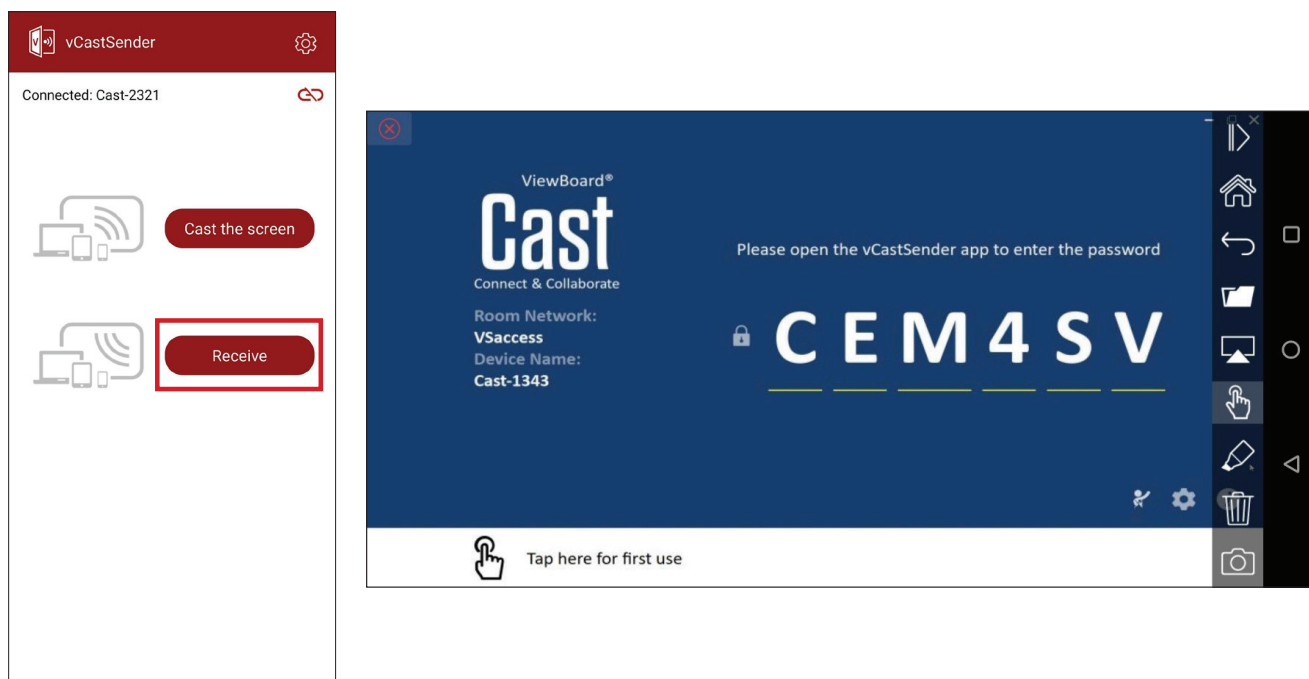

Tilslutning til et ViewBoard fra en mobilenhed

Når enheden er forbundet, skal du vælge **Receive (Modtag)**. ViewBoard vises på mobilenheden med en værktøjslinje på skærmen. Brugeren kan bruge ViewBoard med kommentar, fildeling og lignende.



	Punkt	Beskrivelse
	Skifteknapp	Skjul eller vis værktøjslinjen.
	Startside	Gå tilbage til startgrænsefladen.
	Tilbage	Gå tilbage til forrige handling.
	Mappe	Se eller åbn mobilenhedens filer.
	Del	Cast mobilenhedens skærm på det forbundne ViewBoard eller skærm.
	Trykstyring	Fjernstyr det forbundne ViewBoard eller skærm.
	Kommentar	Skriv kommentar, og juster penfarven.
	Ryd	Ryd alt på skærmen.
	Kamera	Send kamerabillede til det forbundne ViewBoard eller skærm.

Casting med Chromecast

vCast kan dele Chromecast-skærmen via en Chrome-browser, når Chromecast-funktionen slås til.

BEMÆRK: Chromecast kan ikke bruges med en adgangskode og den kan ikke caste på flere skærmen på samme tid.

1. Sørg for at din enhed (f.eks. en bærbar computer) er forbundet til det samme netværk som dit ViewBoard.

BEMÆRK: Netværksnavnet kan findes under **Room Network (Rumnetværk)**.

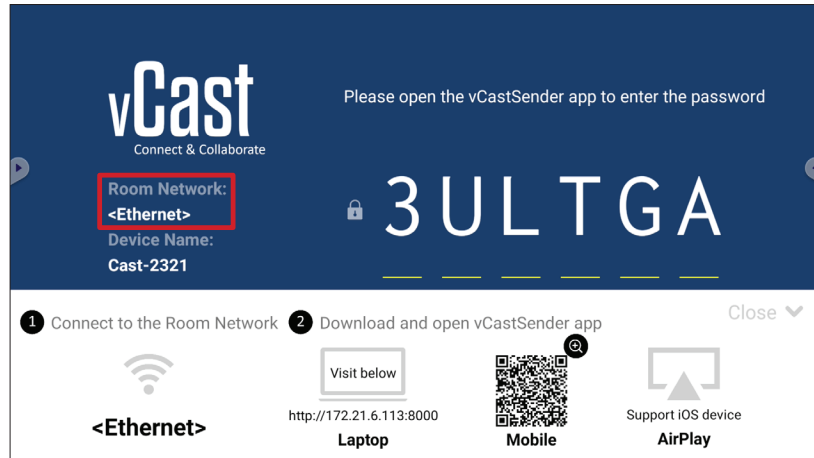

2. Sørg for at feltet **Chromecast Enable (Chromecast aktiveret)** er markeret i vCast-indstillingerne.

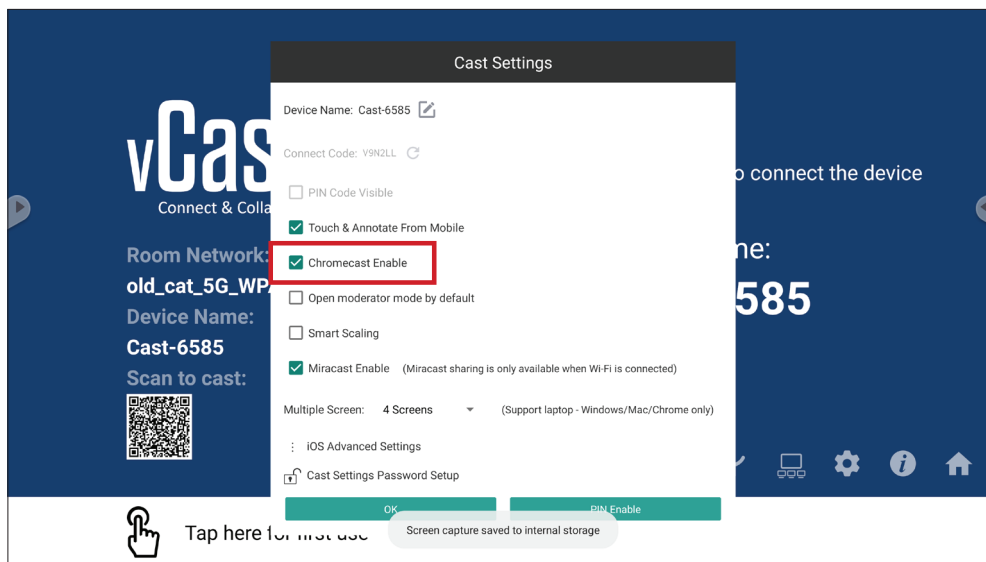

3. I Chrome-browseren skal du gå til: **Settings (Indstillinger) > Save and share (Gem og del) > Cast...** > og vælg derefter skærmen, der skal castes til.

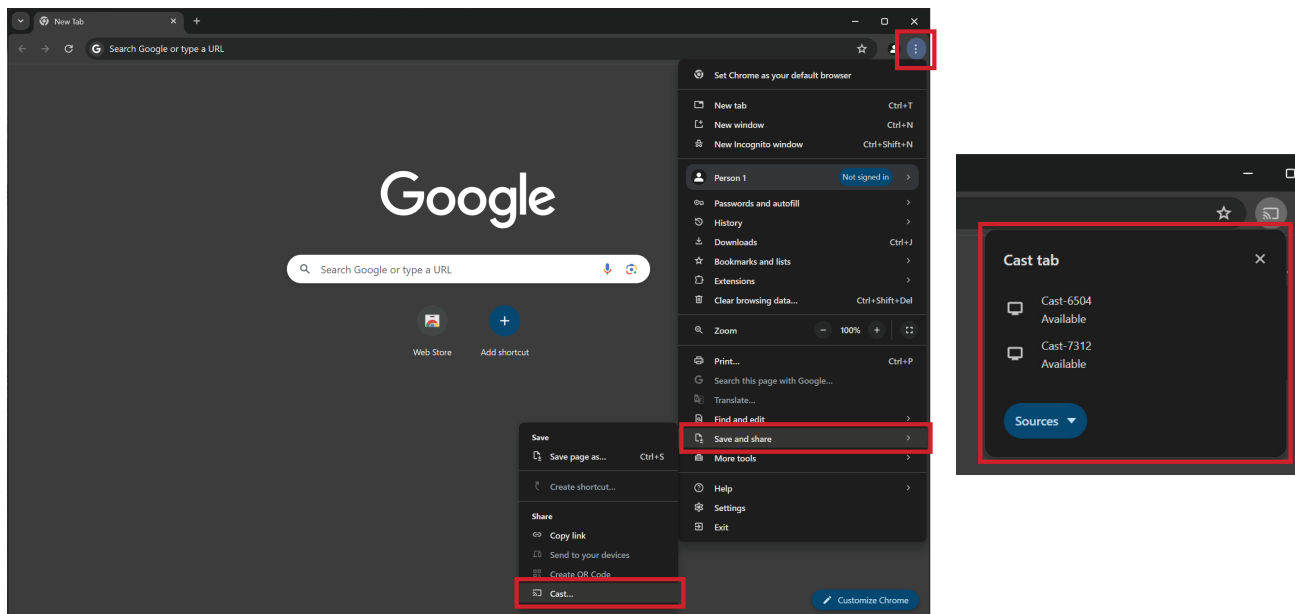

Casting med Miracast

vCast kan bruge Miracast til at caste indhold fra Windows- og Android-enheder til et ViewBoard, når Miracast-funktionen slås til.

BEMÆRK:

- Miracast kan ikke bruges med en adgangskode og den kan ikke caste på flere skærmen på samme tid.
- Det er kun muligt, at dele med Miracast via Wi-Fi.
- Miracast slukker automatisk, hvis den ikke bruges i en time.

1. Sørg for at din enhed (f.eks. en bærbar computer) er forbundet til det samme netværk som dit ViewBoard.

BEMÆRK: Netværksnavnet kan findes under **Room Network (Rumnetværk)**.

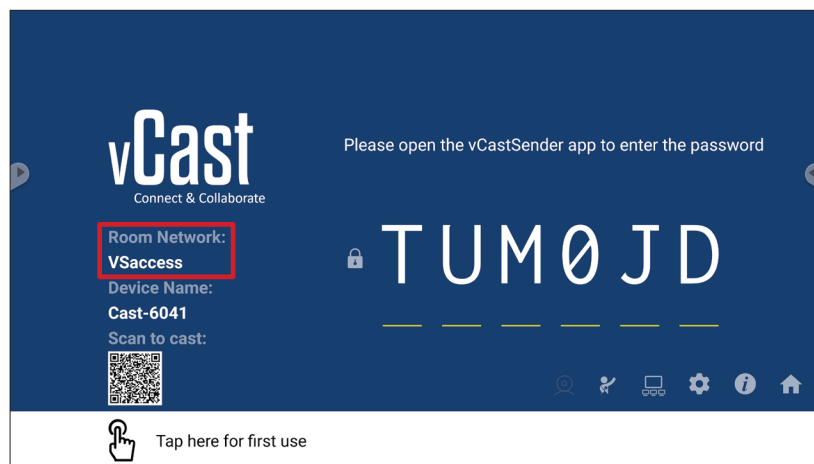

2. Sørg for at feltet **Miracast Enable (Miracast aktiveret)** er markeret i vCast-indstillingerne.

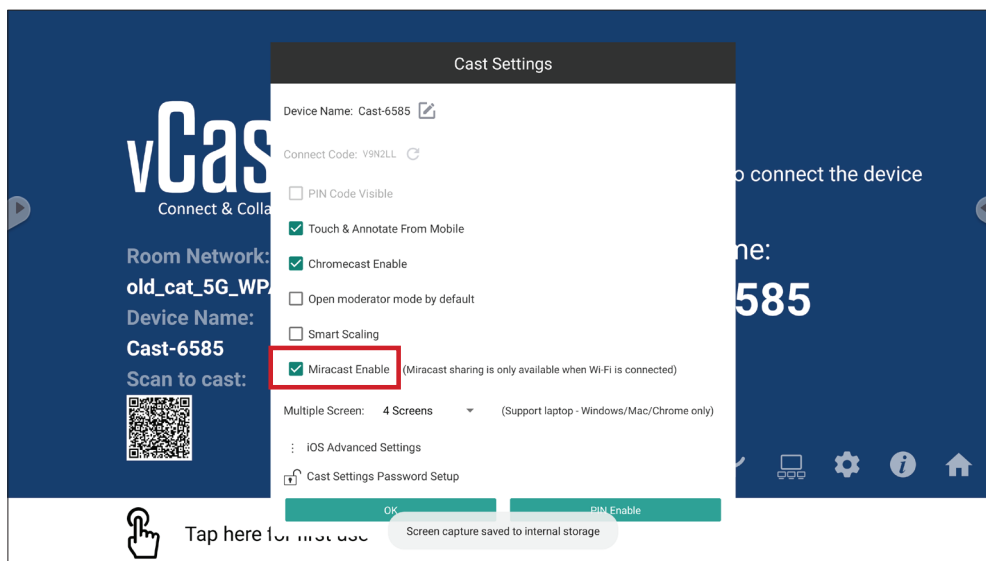

3. Følg venligst trinene nedenfor, for at caste:

Ved brug af Windows-enheder:

1. På Windows-enheden skal du trykke på tasterne Win + K og vælge skærmen, du vil caste til.

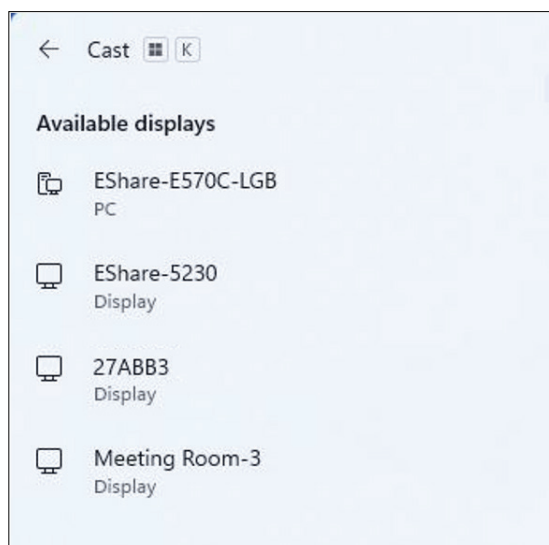

2. Marker afkrydsningsfeltet "Allow mouse, keyboard, touch, and pen input from the device" (Tillad indtastning med mus, tastatur, trykstyring og pen fra enheden) for at aktivere trykfunktionen.

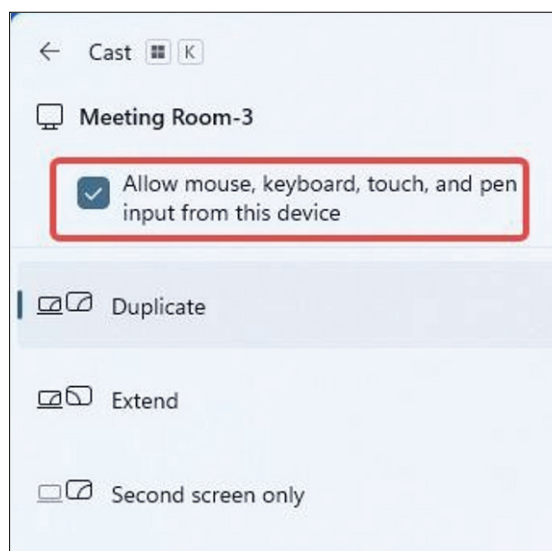

Ved brug af Android-enheder:

På Android-enheden skal du vælge Cast/Smart View/Wireless Projection og derefter vælge skærmen, du vil caste til.

RS-232-protokol

Dette dokument beskriver specifikationerne for hardwaregrænsefladen og softwareprotokollerne RS-232-grænsefladekommunikationen mellem ViewSonic LED-skærmen og computere eller andre styringsenheder med en RS-232-protokol.

Protokollen indeholder tre kommandoafsnit:

- Sæt-Funktion
- Hent-Funktion
- Gennemgangstilstand med fjernbetjening

BEMÆRK: I nedenstående repræsenterer "PC" alle styringsenheder, der kan sende og modtage RS-232-protokollkommandoer.

Beskrivelse

RS-232 hardwarespecifikation

ViewSonic LFD-kommunikationsport på bagsiden:

1. Stiktype: DSUB-hanstik med 9-stikben (et hunstik eller et 3,5 mm rør-stik)
2. Brug af et krydskabel (null-modem) til forbindelsen
3. Pin-tildeling:

DSUB-hanstik med 9 stikben
(anbefales)

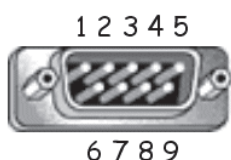

DSUB-hunstik med 9 stikben

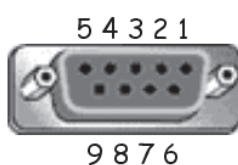

3,5 mm rør-stik (alternativ
på steder med begrænset
plads)



Stikben #	Signal	Bemærkning
1	NC	
2	RXD	Indgang til skærm
3	TXD	Udgang fra skærm
4	NC	
5	GND	
6	NC	
7	NC	
8	NC	
9	NC	
billede	GND	

Punkt	Signal	Bemærkning
Tip	TXD	Udgang fra skærm
Ring	RXD	Indgang til skærm
Bøsning	GND	

LAN-hardwarespecifikation

ViewSonic LFD-kommunikationsport på bagsiden:

1. Stiktype: 8P8C RJ45

2. Pin-tildeling:

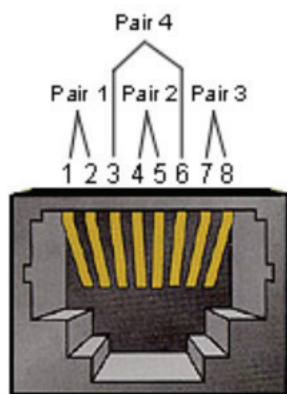

Stikben #	Signal	Bemærkning
1	TX+	Udgang fra skærm
2	TX-	Udgang fra skærm
3	RX+	Indgang til skærm
4	BI_D3+	Til 1G case
5	BI_D3-	Til 1G case
6	RX-	Indgang til skærm
7	BI_D4+	Til 1G case
8	BI_D4-	Til 1G case
billede	GND	

Indstillinger for kommunikation via RS-232

- Vælg baudhastighed: 9600 bps (fast)
- Databits: 8 bits (fast)
- Paritet: Ingen (fast)
- Stopbit: 1 (fast)

LAN-kommunikationsindstilling

Type:	Ethernet
Protokol:	TCP/IP
Port:	5000 (fast)
WOL-port:	9 (fastsat) på UDP ^{*3.2.0}
Kryds undernet:	Nej
Logonplysninger:	Nej

Reference over kommandomeddelelser

PC'en sender til LFD-kommandopakke efterfulgt af "CR". Hver gang PC'en sender en kontrolkommando til skærmen, skal skærmen svare som følger:

1. Hvis meddelelsen modtages korrekt, sender den "+" (02Bh) efterfulgt af "CR" (00Dh)
2. Hvis meddelelsen modtages forkert, sender den "-" (02Dh) efterfulgt af "CR" (00Dh)

Protokol

Liste over Sæt-funktion

PC'en kan styre skærmen til bestemte handlinger. Med kommandoen Indstil-funktion kan du styre skærmens adfærd på et eksternt sted gennem RS-232-porten. Sæt-Funktionens pakkeformat består af 9 bytes.

Beskrivelse af Indstil-funktion:

Længde:	Samlet byte i beskeden uden "CR"
LFD ID	Identifikation af hver skærm (01 ~ 98; standard er 01) ID "99" betyder at den indstillede kommando skal bruges på alle tilsluttede skærme. Under sådanne omstændigheder er det kun ID#1-skærm, der skal svare. LFD ID'et kan indstilles i skærmmenuen på hver skærm.
Kommandotype	Identificer kommandotype, "s" (0x73h): Sæt-Kommando "+" (0x2Bh): Gyldig kommando Svar "-" (0x2Dh): Ugyldig kommandosvar
Kommando:	Funktionskommandokode: Én-byte ASCII-kode.
Værdi [1~3]:	3-byte ASCII-kode, der definerer værdien.
CR	0x0D

Indstil-funktion-format

Send: (Kommandotype="s")

Navn	Længde	ID	Kommando-type	Kommando	Værdi1	Værdi2	Værdi3	CR
Byte-antal	1 byte	2 byte	1 byte	1 byte	1 byte	1 byte	1 byte	1 byte
Byte-rækkefølge	1	2~3	4	5	6	7	8	9

Svar: (Kommandotype="+" eller "-")

Navn	Længde	ID	Kommandotype	CR
Byte-antal	1 byte	2 byte	1 byte	1 byte
Byte-rækkefølge	1	2~3	4	5

BEMÆRK: Når PC'en bruger en kommando på alle skærmene (ID = 99), er det kun sæt nr. 1, der skal svare med navnet på ID=1.

Eksempel 1: Stil lysstyrken på 76 på skærmen (#02), hvorefter denne kommando er gyldig

Send (Hex-format)

Navn	Længde	ID	Kommandotype	Kommando	Værdi1	Value2	Value3	CR
Hex	0x38	0x30 0x32	0x73	0x24	0x30	0x37	0x36	0x0D

Svar (Hex-format)

Navn	Længde	ID	Kommandotype	CR
Hex	0x34	0x30 0x32	0x2B	0x0D

Eksempel 2: Stil lysstyrken på 75 på skærmen (#02), hvorefter denne kommando IKKE er gyldig

Send (Hex-format)

Navn	Længde	ID	Kommandotype	Kommando	Værdi1	Value2	Value3	CR
Hex	0x38	0x30 0x32	0x73	0x24	0x30	0x37	0x35	0x0D

Svar (Hex-format)

Navn	Længde	ID	Kommandotype	CR
Hex	0x34	0x30 0x32	0x2D	0x0D

Indstil-funktion-tabel

A. Grundlæggende funktion

Sæt-Funktion	Længde	ID	Kommando		Værdiområde	Kommentarer
			Type (ASCII)	Kode (ASCII) Kode (Hex)		
Tænd *3.2.1/sluk (standby)	8		s	!	21 000: STBY 001: TIL	1. Skærmen kan muligvis kun tændes med en LAN-styringen på bestemte funktioner. Se skærmens brugsvejledning for yderligere oplysninger. *3.1.1 2. "WOL med MAC-adresse" kan muligvis bruges i stedet for.*3.2.1
Valg af indgang	8		s	"	22 000: TV 001: AV 002: S-video 003: YPbPr 004: HDMI1 014: HDMI2 024: HDMI3 034: HDMI4 005: DVI 006: VGA1 016: VGA2 026: VGA3 007: Slot-in PC (OPS/SDM)/HDBT 008: Intern hukommelse 009: DP1 *3.2.4 023: DP2 019: Type-C 1 *3.3.2 039: Type-C 2 00A: Indbygget/Hoved (Android)	1. USB ikke nødvendig 2. Hvis to eller flere kilder er ens, bruges den 2. digitale kilde til at indikere udvidelsen. 3. HEX på 00A er 30 30 41. 4. 00Z er reserveret til kredsløbsfunktionen *3.3.1 5. Brug det 2. ciffer til at identificere DP eller Type C. 0. Lige tal står for DP. Ulige tal står for Type C *3.3.2
Lysstyrke	8		s	\$	24 000 ~ 100 900: Lysstyrke ned (-1) 901: Lysstyrke op (+1) *3.1.1	
Baggrundslys *3.2.0	8		A	B	42 000 ~ 100	1. Til Android-platform, hvis hovedtilstand styres af baggrundsbelysning, og de andre kilder styres af lysstyrke. 2. Afledt af farvekalibrering. *3.2.0
Tænd/sluk-lås	8		s	4	34 000: Lås op 001: Lås	*Se bemærkning under detaljer
Lydstyrke	8		s	5	35 000 ~ 100 900: Lydstyrke ned (-1) 901: Lydstyrke op (+1)	
Lydløs	8		s	6	36 000: FRA 001: TIL (lydløs)	
Knaplås	8		s	8	38 000: Lås op 001: Lås	*Se bemærkning under detaljer

Sæt-Funktion	Længde	ID	Kommando	Kommando	Værdiområde	Kommentarer	
Menulås	8		s	>	3E	000: Lås op 001: Lås	*Se bemærkning under detaljer
Nummer *3.1.1	8		s	@	40	000~009	
Tastatur *3.1.1	8		s	A	41	000: OP 001: NED 002: VENSTRE 003: HØJRE 004: ENTER 005: INPUT 006: MENU/(AFSLUT) 007: AFSLUT	
Fjern Styring	8		s	B	42	000: Deaktiver 001: Aktiver 002: Gå igennem	Deaktiver: På RCU virker funktionen ikke Aktiveret: RCU knapper normalt Gennemgang: Skærmen omgår RC-koden for, at tilslutte enhed via RS-232-porten, men den reagerer ikke selv.
Gendan standardindstillinger	8		s	~	7E	000	Gendan til fabriksindstillinger

BEMÆRK:**1. Låsefunktionernes adfærd**

Låsefunktion	Adfærd
Knaplås	<ol style="list-style-type: none"> Lås alle knapperne på forsiden og RCU'en, undtagen "Tænd/sluk"-knappen Alle INDSTILLEDE funktioner skal være brugbare via RS-232, selv dem med genvejstast i RCU som Lyd fra og lignende.
MENU-lås	<ol style="list-style-type: none"> Lås "MENU"-knappen på forsiden og RCU'en Fabriks- og gæstfrihedsfunktionerne må ikke blokeres på modellen med MENU-kombinerede knapper til, at gå på disse to funktioner. En anden tilgang angives separat, hvis der er nogen begrænsninger på modellen.
Opstartslås	<ol style="list-style-type: none"> Lås "Tænd/sluk" knappen på forsiden og RCU'en. SET_POWER ON/OFF (INDSTIL_TÆND/SLUK) burde virke via RS-232, men betyder ikke, at TÆND/SLUK-låsen slås fra i dette tilfælde. Den kan ikke låses op ved, at nulstille indstillingerne i skærmmenuen Aktiverer automatisk vekselstrøm på opstartslås På opstartslåsen vil apparatet ikke skifte til strømbesparelse, når der ikke er et pc-signal. Det slukker heller ikke efter 15 minutter uden modtagelse af et videosignal.
Deaktivering af fjernbetjeningen	Lås RCU-knapperne, men hold knapperne på forsiden brugbare.

2. Wake-on-LAN med MAC-adresse som alternativ til opstart med SET POWER (INDSTIL TÆND/SLUK)

(Længde = 126 byte)

6 byte	6 byte (#1)	6 byte (#2)	...	6 byte (#16)	24 byte
0xFF FF ... FF	MAC-adresse	MAC-adresse	...	MAC-adresse	0x00 00 ... 00

B. Valgfri funktion

Sæt-Funktion	Længde	ID	Kommando		Værdiområde (3 ASCII-bytes)	Kommentarer	
			Type (ASCII)	Kode (ASCII)			Kode (Hex)
Valg af indgang Kredsløb *3.3.1	8		s	"	22	00Z	Tilsluttes via en kredsløbsloop afhænger af selve skærmen
Kontrast	8		s	#	23	000 ~ 100	
Skarphed	8		s	%	25	000 ~ 100	
Farve	8		s	&	26	000 ~ 100	
Farvetone	8		s	'	27	000 ~ 100	
Baggrundslys til_fra*3.2.3	8		s	(28	000: FRA 001: TIL	Behold både "Backlight On_Off" og "Function On_Off" for bagudkompatibilitet *3.3.2
Farvetilstand	8		s)	29	000: Normal 001: Varm 002: Kold 003: Personlig	
Pause til_fra	8		s	*	2A	000: FRA 001: TIL	Behold både "Freeze On_Off" og "Function On_Off" for bagudkompatibilitet *3.3.2
Surround sound	8		s	-	2D	000: FRA 001: TIL	
Bas	8		s	.	2E	000 ~ 100	
Diskant	8		s	/	2F	000 ~ 100	
Balance	8		s	0	30	000 ~ 100	050 er central
Billedstørrelse	8		s	1	31	000: FULD (16:9) 001: NORMAL (4:3) 002: REAL (1:1) *3.1.0	
Sprog i skærmmenu	8		s	2	32	000: English 001: Fransk 002: Spansk	Kan udvides til flere understøttede sprog alt efter model
PIP-funktion	8		s	9	39	000: FRA 001: PIP(POP) 002: PBP	
Valg af PIP-lyd	8		s	:	3A	000: Hoved 001: Under	
PIP-position	8		s	;	3B	000: Op 001: Ned 002: Venstre 003: Højre	

Sæt-Funktion	Længde	ID	Kommando	Kommando	Værdiområde	Kommentarer	
PIP-indgang	8		s	7	37 *2.9 000: TV 001: AV 002: S-video 003: YPbPr 004: HDMI1 014: HDMI2 024: HDMI3 034: HDMI4 005: DVI 006: VGA1 016: VGA2 026: VGA3 007: Slot-in PC (OPS/ SDM)/HDBT 008: Intern hukommelse 009: DP/Type-C *3.2.4 00A: Indbygget/Hoved (Android)	Værdiområdet er det samme som valget i SET-Input (Indstil- indgang)	
Inddelingsfunktion	8		s	P	50	000: FRA 001: TIL	(til en videovæg)
Kompensation for inddeling	8		s	Q	51	000: FRA 001: TIL	(til en videovæg) Kompensation for kantbredde
Inddeling-H af V-skærme	8		s	R	52	01x~09x: H 0x1~0x9: V	(til en videovæg) 1. 2. digital til H-skærme 2. 3. digital til V-skærme
Inddeling-position	8		s	S	53	001~025	(til en videovæg) Kopier skærbilledet til position# til den identificerede skærm
Dato: År	8		s	V	56	Y17~Y99	Sidste 2 cifre (20)17~(20)99
Dato: Måned	8		s	V	56	M01~M12	2 cifre
Dato: Dag	8		s	V	56	D01~D31	2 cifre
Tid: Time	8		s	W	57	H00~H23	24-timers format. 2 cifre.
Tid: Min.	8		s	W	57	M00~M59	2 cifre
Tid: Sek.	8		s	W	57	S00~S59	2 cifre
Tilpassede genvejsknapper *3.2.6	8		s	X	58	001~999 001: Åbn MVB Whiteboard *3.3.3 002: Åbn MVB Display *3.3.3 003: Åbn MVB Manager *3.3.3 004: Åbn vCast *3.3.3 005: Åbn Signage Launcher *3.3.3 006: Åbn RevelDigital Player *3.3.3 007: Åbn XiO Connected *3.3.3	

Sæt-Funktion	Længde	ID	Kommando	Kommando	Værdiområde	Kommentarer
Funktion til_fra *3.3.2	8		s	=	3D	001: Baggrundslys fra 101: Baggrundslys til 002: Pause fra 102: Pause til 003: Trykstyring fra 103: Trykstyring til

BEMÆRK:

1. Inddeling-definition af H-skærme, V-skærme og position

		H-skærme					
V-skærme		1	2	3	4	5	Position
		6	7	8	9	10	
		11	12	13	14	15	
		16	17	18	19	20	
		21	22	23	24	25	

2. Eksempel på indstillet dato

Dato: 2017-3/15

Send: 0x 38 30 31 73 56 59 31 37 0D ("Y17")

Send: 0x 38 30 31 73 56 4D 30 33 0D ("M03")

Send: 0x 38 30 31 73 56 44 31 35 0D ("D15")

3. Eksempel på indstillet klokkeslæt

Tid: 16:27:59

Send: 0x 38 30 31 73 57 48 31 36 0D ("H16")

Send: 0x 38 30 31 73 57 4D 32 37 0D ("M27")

Send: 0x 38 30 31 73 57 53 35 39 0D ("S59")

Liste over Hent-funktioner

PC'en kan forhøre LFD'en om bestemte oplysninger. Hent-funktionens pakkeformat består af 9 bytes, ligesom Sæt-Funktionen. Bemærk, at "Værdibytten" altid er = 000.

Beskrivelse af Hent-funktion:

Længde:	Samlet meddelelsesbyte ekskl. "CR".
TV/DS ID	Identifikation til hver TV/DS (01 ~ 98; standard er 01).
Kommandotype	Identificer kommandotype, "g" (0x67h) : Hent-kommando "r" (0x72h) : Gyldig kommando Svar "- " (0x2Dh) : Ugyldig kommandosvar
Kommando:	Funktionskommandokode: Én-byte ASCII-kode.
Værdi [1~3]:	3-byte ASCII-kode, der definerer værdien.
CR	0x0D

Hent-funktion-format

Send: (Kommandotype = "g")

Navn	Længde	ID	Kommandotype	Kommando	Værdi1	Value2	Value3	CR
Byte-antal	1 byte	2 byte	1 byte	1 byte	1 byte	1 byte	1 byte	1 byte
Byte-rækkefølge	1	2~3	4	5	6	7	8	9

Svar: (Kommandotype="r" eller "-")

Hvis kommandoen er gyldig, er kommandotypen = "r"

Navn	Længde	ID	Kommandotype	Kommando	Værdi1	Value2	Value3	CR
Byte-antal	1 byte	2 byte	1 byte	1 byte	1 byte	1 byte	1 byte	1 byte
Byte-rækkefølge	1	2~3	4	5	6	7	8	9

Hvis kommandoen IKKE er gyldig, er kommandotypen = "-"

Navn	Længde	ID	Kommandotype	CR
Byte-antal	1 byte	2 byte	1 byte	1 byte
Byte-rækkefølge	1	2~3	4	5

**Eksempel 1: Hent lysstyrken fra TV-05, hvorefter denne kommando er gyldig.
Lysstyrkens værdi er 67.**

Send (Hex-format)

Navn	Længde	ID	Kommandotype	Kommando	Værdi1	Value2	Value3	CR
Hex	0x38	0x30 0x35	0x67	0x62	0x30	0x30	0x30	0x0D

Svar (Hex-format)

Navn	Længde	ID	Kommandotype	Kommando	Værdi1	Value2	Value3	CR
Hex	0x38	0x30 0x35	0x72	0x62	0x30	0x36	0x37	0x0D

Eksempel 2: Hent farven fra skærm (nr. 05), men farvekommandoen understøttes ikke af denne model.

Send (Hex-format)

Navn	Længde	ID	Kommandotype	Kommando	Værdi1	Value2	Value3	CR
Hex	0x38	0x30 0x35	0x67	0x26	0x30	0x30	0x30	0x0D

Svar (Hex-format)

Navn	Længde	ID	Kommandotype	CR
Hex	0x34	0x30 0x35	0x2D	0x0D

Hent-funktion-tabel

A. Grundlæggende funktion

Hent-funktion	Længde	ID	Kommando		Responsinterval (3 ASCII-bytes)	Kommentarer
			Type (ASCII)	Kode (ASCII) Kode (Hex)		
Hent-Lysstyrke	8		g	b 62	000 ~ 100	
Hent-Baggrundslys *3.2.0	8		a	B 42	000 ~ 100	1. Til Android-plattform, hvis hovedtilstand styres af baggrundsbelysning, og de andre kilder styres af lysstyrke. 2. Afledt af farvekalibrering. *3.2.0
Hent-Lydstyrke	8		g	f 66	000 ~ 100	
Hent-Lydløs	8		g	g 67	000: FRA 001: Til (lydløs)	
Hent-Vælg indgang	8		g	j 6A	000~ 100~	1. 1. ciffer til signalregistrering: 0 betyder "intet signal"; 1 betyder "signal registreret" 2. 2. og 3. ciffer: Se tabellen Sæt-Funktion
Hent-Strømstatus: TÆNDT/STBY	8		g	l 6C	001: TIL 000: STBY	
Hent-Fjernbetjening	S		g	n 6E	000: Deaktiver 001: Aktiver 002: Gå igennem	Hent Status for RCU-tilstand
Hent-Strømlås	8		g	o 6F	000: Lås op 001: Lås	
Hent-Knaplås	8		g	p 70	000: Lås op 001: Lås	
Hent-Menulås	8		g	l 6C	000: Lås op 001: Lås	
Hent-ACK	8		g	z 7A	000	Denne kommando bruges til at teste kommunikationsforbindelsen
Hent-Temperatur	8		g	0 30	000~100: 0~+100 grader C -01~-99: -1~-99 grader C	
Hent-Driftstimer *3.2.0	8		g	1 31	000	1. Timer i alt i 6-cifret heltal (000,001~999,999) *3.2.0 2. Kan ikke nulstilles, når FW-opdatering og fabriksstart *3.2.2 3. Svar i nyt 32-byte-format*3.2.0
Hent-Enhedsnavn	8		g	4 34	000	Svar i nyt 32-byte-format*3.2.0
Hent-MAC-adresse	8		g	5 35	000	(til modeller med LAN) Svar i nyt 32-byte-format*3.2.0

Hent-funktion	Længde	ID	Kommando	Kommando	Responsinterval	Kommentarer	
Hent-IP-adresse *3.2.0	8		g	6	36	000	(til modeller med LAN) Svar i nyt 32-byte-format*3.2.0
Hent-Serienummer *3.2.0	8		g	7	37	000	Svar i nyt 32-byte-format*3.2.0
Hent-FW-version *3.2.0	8		g	8	38	000	Svar i nyt 32-byte-format*3.2.0

BEMÆRK:

1. Eksempel på indhentning af drifttimer

Det antages, at den samlede driftstid er 123.456 timer

Send: 0x 38 30 31 67 31 30 30 30 0D (Hent driftstimer)

Svar: 0x 32 30 31 72 31 31 32 33 34 35 36 00 00 ... 00 00 0D

2. Eksempel på indhentning af enhedsnavn

Det antages, at enhedsnavnet er CDE-5500

Send: 0x 38 30 31 67 34 30 30 30 0D (Hent enhedsnavn)

Svar: 0x 32 30 31 72 34 43 44 45 2D 35 35 30 30 00 00 ... 00 00 0D

Det antages, at enhedsnavnet er "NMP-302#1"

Send: 0x 38 30 31 67 34 30 30 30 0D (Hent enhedsnavn)

Svar: 0x 32 30 31 72 34 4E 4D 50 2D 33 30 32 23 31 00 00 ...00 00 0D

3. Eksempel på indhentning af MAC-adresse

Det antages, at MAC-adressen er 00:11:22:aa:bb:cc

Send: 0x 38 30 31 67 35 30 30 30 0D (Hent MAC-adr)

Svar: 0x 32 30 31 72 35 30 30 31 31 32 32 61 61 62 62 63 63 00 00...00 00 0D

4. Eksempel på indhentning af IP-adresse

Det antages, at IP-adressen er 192.168.100.2

Send: 0x 38 30 31 67 36 30 30 30 0D (Hent IP-adresse)

Svar: 0x 32 30 31 72 36 31 39 32 2E 31 36 38 2E 31 30 30 2E 32 00 00...00 00 0D

5. Eksempel på indhentning af serienummer

Det antages, at serienummeret er ABC180212345

Send: 0x 38 30 31 67 37 30 30 30 0D (Hent serienummer)

Svar: 0x 32 30 31 72 37 41 42 43 31 38 30 32 31 32 33 34 35 00 00...00 00 0D

6. Eksempel på indhentning af firmwareversion

Det antages, at firmwareversionen er 3.02.001

Send: 0x 38 30 31 67 38 30 30 30 0D (Hent firmwareversion)

Svar: 0x 32 30 31 72 38 33 2E 30 32 2E 30 30 31 00 00...00 00 0D

B. Valgfri funktion

Hent-funktion	Længde	ID	Kommando	Kommando	Responsinterval	Kommentarer	
			Type (ASCII)	Kode (ASCII)	Kode (Hex)	(3 ASCII-bytes)	
Hent-Kontrast	8		g	a	61	000 ~ 100	
Hent-Skarphed	8		g	c	63	000 ~ 100	
Hent-Farve	8		g	d	64	000 ~ 100	
Hent-Farvetone	8		g	e	65	000 ~ 100	
Hent-Baggrundslys til_fra *3.2.3	8		g	h	68	000: FRA 001: TIL	Behold både "Backlight On_Off" og "Function On_Off" for bagudkompatibilitet *3.3.2
Hent Pause til_fra *3.2.5	8		g	i	69	000: FRA 001: TIL	Behold både "Freeze On_Off" og "Function On_Off" for bagudkompatibilitet *3.3.2
Hent-PIP-funktion	8		g	t	74	000: FRA 001: PIP (POP) 002: PBP	
Hent-PIP-indgang	8		g	u	75	000 ~	Se Indstil-valg af indgang
Hent-Inddelingsfunktion	8		g	v	76	000: FRA 001: TIL	(til en videovæg)
Hent-Kompensation for inddeling	8		g	w	77	000: FRA 001: TIL	(til en videovæg) Kompensation for kantbredde
Hent-Inddeling H med V-skærme	8		g	x	78	01x~09x: H-skærme 0x1~0x9: V-skærme	(til en videovæg) 1. 2. digital til H-skærme 2. 3. digital til V-skærme
Hent-Inddeling-position	8		g	y	79	000: FRA 001~025	(til en videovæg) Kopier skærbilledet til position# til den identificerede skærm
Hent-Dato: År	8		g	2	32	Y00~Y00	Sidste 2 cifre (20)17~(20)99
Hent-Dato: Måned	8		g	2	32	M00~M00	2 cifre
Hent-Dato: Dag	8		g	2	32	D00~M00	2 cifre
Hent-Tid: Time	8		g	3	33	H00~H00	24-timers format. 2 cifre
Hent-Tid: Min.	8		g	3	33	M00~M00	2 cifre
Hent-Tid: Sek.	8		g	3	33	S00~S00	2 cifre
Hent-Smart hub *3.3.0	8		g	:	3A	000: alle 00A: Omg_Temp 00B: Omg_Fugtighed 00C: Omg_Lys 00D: Omg_PIR-registrering	1. Svar i nyt 32-byte format. Længden på alle underpunkter er fastsat til 6 bytes. *3.3.0 2. Tillad at hente data separat eller én gang for alle. *3.3.0

Hent-funktion	Længde	ID	Kommando	Kommando	Responsinterval	Kommentarer
Hent-Funktion til_fra *3.3.2	8		G	=	3D	001: Baggrundslys fra 101: Baggrundslys til 002: Pause fra 102: Pause til 003: Trykstyring fra 103: Trykstyring til

BEMÆRK:

1. Eksempel på indhentning af dato

Det antages at den aktuelle dato på skærm#01 er som følger:

Dato: 2017-3/15

Send: 0x 38 30 31 67 32 59 30 30 0D (Hent dato:år)

Svar: 0x 38 30 31 72 32 59 31 37 0D ("Y17")

Send: 0x 38 30 31 67 32 4D 30 30 0D (Hent dato:måned)

Svar: 0x 38 30 31 72 32 4D 30 33 0D ("M03")

Send: 0x 38 30 31 67 32 44 30 30 0D (Hent dato:dag)

Svar: 0x 38 30 31 72 32 44 31 35 0D ("D15")

2. Eksempel på indhentning af klokkeslæt

Det antages at det aktuelle klokkeslæt på skærm#01 er som følger:

Tid: 16:27:59

Send: 0x 38 30 31 67 33 48 30 30 0D (Hent klokkeslæt:time)

Svar: 0x 38 30 31 72 33 48 31 36 0D ("H16")

Send: 0x 38 30 31 67 33 4D 30 30 0D (Hent klokkeslæt:min)

Svar: 0x 38 30 31 72 33 4D 32 37 0D ("M27")

Send: 0x 38 30 31 67 33 53 30 30 0D (Hent klokkeslæt:sek)

Svar: 0x 38 30 31 72 33 53 35 39 0D ("S59")

3. Hent et eksempel på Smart hub

Anslået Omg_Temp is -5 grad C, Omg_Fugtighed er 30%, Omg_Lys er 80, Omg_PIR-registrering 1

Send: 0x 38 30 31 67 3A 30 30 30 0D (Hent alle Smart hub-oplysninger)

Svar: 0x 32 30 31 72 3A 41 2D 30 35 2E 30 42 30 33 30 2E 30 43 30 30 30 38
30 44 30 30 30 30 31 00 00 00 0D (A-05.0B030.0C00080D00001)

Send: 0x 38 30 31 67 3A 30 30 41 0D (Hent kun Omg_Temp)

Svar: 0x 32 30 31 72 3A 41 2D 30 35 2E 30 00 00 ...00 00 0D (A-05.0)

C. Autosvar *3.2.1

Skærmen sender automatisk de opdaterede data/status uden en HENT-forespørgsel fra værten, når følgende data/status ændres af brugeren på en af de tilgængelige måder, med enten fjernbetjeningen, betjeningsknapperne på forsiden eller på berøringsskærmen.

- Tænd/sluk
- Valg af indgang
- Lysstyrke
- Baggrundsllys
- Lydstyrke
- Lyd til/fra
- Funktion til/fra - Baggrundsllys *3.3.4
- Funktion til/fra - Pause *3.3.4

Gennemgangsfunktion til fjernbetjening

Når pc'en sætter skærmen på gennemgang med fjernbetjening, skal skærmen sende en 7-byte-pakke (efterfulgt af "CR") som svar på fjernbetjeningens (RCU) knapaktivering.

På denne funktion har fjernbetjeningen ingen indflydelse på skærmfunktionen. Fx: "Lydstyrke+" ændrer ikke lydstyrken på skærmen, men sender i stedet kun "Lydstyrke+"-koden til PC'en via RS-232-porten.

Funktionsformat for IR-gennemgang

Svar: (Kommandotype="p")

Navn	Længde	ID	Kommandotype	RCU Code1 (MSB)	RCU Code2 (LSB)	CR
Byte-antal	1 byte	2 byte	1 byte	1 byte	1 byte	1 byte
Byte-rækkefølge	1	2~3	4	5	6	7

Eksempel 1: Gennemgang til fjernbetjening, når der trykkes på knappen "VOL+" på skærmen(#5)

Send (Hex-format)

Navn	Længde	ID	Kommandotype	RCU Code1 (MSB)	RCU Code2 (LSB)	CR
Hex	0x36	0x30 0x35	0x70	0x31	0x30	0x0D

Knap	Kode (HEX)	Grundlæggende *3.1.1	Valgfri *3.1.1
1	01	V	
2	02	V	
3	03	V	
4	04	V	
5	05	V	
6	06	V	
7	07	V	
8	08	V	
9	09	V	
0	0A	V	
-	0B		V
GENKALD (SIDST)	0C		V
INFO (SKÆRM)	0D		V
	0E		
BILLEDFORMAT (ZOOM, STØRRELSE)	0F		V
LYDSTYRKE OP (+)	10	V	
LYDSTYRKE NED (-)	11	V	
LYDLØS	12	V	
KANAL/SIDE OP (+)/ LYSSTYRKE+	13		V
KANAL/SIDE NED (-)/ LYSSTYRKE-	14		V
TÆND/SLUK	15	V	
KILDER (INDGANGE)	16	V	
	17		
	18		
DVALE	19		V
MENU	1A	V	
OP	1B	V	
NED	1C	V	
VENSTRE (-)	1D	V	
HØJRE (+)	1E	V	
OK (ENTER, SET)	1F	V	
AFSLUT	20	V	
	21		
	22		
	23		
	24		
	25		
	26		
	27		
	28		

Knap	Kode (HEX)	Grundlæggende *3.1.1	Valgfri *3.1.1
	29		
	2A		
	2B		
RØD ■ (F1)	2C		V
GRØN ■ (F2)	2D		V
GUL ■ (F3)	2E		V
BLÅ ■ (F4)	2F		V

BEMÆRK:

1. Denne IR-gennemgangskode er ikke den samme som RCU-nøglekoden.
2. Særlig styringssekvens til tænd/sluk-knappen på IR-gennemgangsfunktionen.
 - 2-1. Når skærmen er slukket og modtager IR tænd/sluk-koden: Skærmen tænder sig selv og videresender derefter tænd/sluk-koden til værten via RS-232.
 - 2-2. Når skærmen er tændt og modtager IR tænd/sluk-koden: Skærmen videresender tænd/sluk-koden til værten via RS-232 og slukker derefter sig selv.
 - 2-3. Når SET-POWER LOCK (INDSTIL-TÆND/SLUK-LÅS) er aktiveret, reagerer skærmen ikke, når der trykkes på tænd/sluk-knappen.
3. LYDSTYRKE OP- og LYDSTYRKE NED-koden udsendes gentagne gange, når du trykker på tasterne.

Bilag

Specifikationer

Punkt	Kategori	Specifikationer		
Model	P/N	IFP6553	IFP7553	IFP8653
	Nr.	VS19955	VS19956	VS19957
LCD-skærm	Størrelse	64,5"	74,6"	85,6"
	Visningsområde	1428,48 (H) × 803,52 (V) mm	1650,24 (H) × 928,26 (V) mm	1895,04 (H) × 1065,96 (V) mm
	Overfladebehandling	Blændfri (25% tonet), Hård belægning (9H)		
	Lysstyrke	450 nit (typisk)		
	Original opløsning	3840 x 2160 (UHD)		
Trykstyring	Type	Infrarød		
	Trykpunkter	Windows: 40 punkter Android og andre kanaler: 20 punkter		
Indgangssignal		4 x HDMI (forside HDMI & HDMI 1: v. 2.1, CEC; HDMI 2 & 3: v. 2.0, CEC)		
		1 x DP (v. 1.2)		
		1 x VGA		
		1 x Lydindgang (3,5 mm)		
		1 x RS-232		
		USB Type C (Type C 1: DP v. 1.2, PD 100W, 3 x Trykstyring; Type C 2: DP v.1.2, 100W PD, Trykstyring, 100M Ethernet; Type C 3: USB 3.0)		
		1 x USB Type A (2.0) (Mikrofon til brug med ekstern enhed)		
		4 x USB Type A (3.0)		
		3 x USB Type B (3.0)		
Udgangssignal		2 x RJ45		
		1 x HDMI (v. 2.1)		
		1 x USB Type C		
		1 x Lydudgang (3,5 mm)		
Netværk	LAN	10M/100M/1000M (til ViewBoard) 10M/100M/1000M (til computer)		
	Wi-Fi	1 x Wi-Fi-stik		
Computerstik		1 x 80-stikben OPS		
Lyd	Intern højttaler	2 x 15 W		
	Subwoofer	1 x 15 W		
	Mikrofon	Mikrofon med 8 retninger		
RS-232		RS-232-kommunikation		

Punkt	Kategori	Specifikationer		
Tænd/sluk	Spænding	100V-240V vekselstrøm (AC) 50/60Hz		
Driftsbetingelser	Højde	≤ 5.000 m		
		16.404,2 ft		
	Relativ luftfugtighed	20%~ 80% ikke-kondenserende		
	Temperatur	0° C til 40° C		
32° F til 104° F				
Opbevaringsforhold	Højde	0 ~ 3.658 m		
		0 ~ 12.001,3 ft		
	Relativ luftfugtighed	10%~ 80% ikke-kondenserende		
	Temperatur	-10° C til 60° C		
14° F til 140° F				
Mål (uden vægophæng)	Fysisk (B x H x D)	1485,7 x 934,6 x 118 mm	1707 x 1059,2 x 118,4 mm	1952,4 x 1197,2 x 118,4 mm
	Fysisk (B x H x D)	58,49" x 36,8" x 4,65"	67,21" x 41,7" x 4,66"	76,87" x 47,13" x 4,66"
Vægt (uden vægophæng)	Fysisk	39 kg	51,7 kg	63,35 kg
	Fysisk	85,98 pund	113,98 pund	139,66 pund
Strømforbrug	Til (Typisk)	182,7 W	216,04 W	294,2 W
	Fra	< 0,5W		

BEMÆRK: Produktspecifikationerne kan ændres uden varsel.

Visningsfunktioner

DisplayPort

Opløsning	Opdateringshastighed (@)
640 x 480	60, 67, 72 Hz
800 x 600	56, 60, 72, 75 Hz
832 x 624	75 Hz
1024 x 768	60, 70, 75 Hz
1152 x 864	75 Hz
1152 x 870	75 Hz
1280 x 720	60 Hz
1280 x 960	60 Hz
1280 x 1024	60, 75 Hz
1360 x 768	60, 85 Hz
1366 x 768	60 Hz
1440 x 900	60 Hz
1600 x 1200	60 Hz
1680 x 1050	60 Hz
1920 x 1080	60 Hz
1920 x 1200	60 Hz
3840 x 2160	25, 30, 50, 60 Hz

HDMI

Opløsning	Opdateringshastighed (@)
640 x 480	60, 67, 72, 75 Hz
800 x 600	56, 60, 72, 75 Hz
832 x 624	75 Hz
1024 x 768	60, 70, 75 Hz
1152 x 864	75 Hz
1152 x 870	75 Hz
1280 x 720	60 Hz
1280 x 960	60 Hz
1280 x 1024	60, 75 Hz
1360 x 768	60, 85 Hz
1366 x 768	60 Hz
1440 x 900	60 Hz
1600 x 1200	60 Hz
1680 x 1050	60 Hz
1920 x 1080	60 Hz
1920 x 1200	60 Hz
3840 x 2160	25, 30, 50, 60 Hz

USB Type C

Opløsning	Opdateringshastighed (@)
640 x 480	60, 67, 72 Hz
800 x 600	56, 60, 72, 75 Hz
832 x 624	75 Hz
1024 x 768	60, 70, 75 Hz
1152 x 864	75 Hz
1152 x 870	75 Hz
1280 x 720	60 Hz
1280 x 960	60 Hz
1280 x 1024	60, 75 Hz
1360 x 768	60, 85 Hz
1366 x 768	60 Hz
1440 x 900	60 Hz
1600 x 1200	60 Hz
1680 x 1050	60 Hz
1920 x 1080	60 Hz
1920 x 1200	60 Hz
3840 x 2160	25, 30, 50, 60 Hz

VGA

Opløsning	Opdateringshastighed (@)
640 x 480	60, 67, 72 Hz
800 x 600	56, 60, 72, 75 Hz
832 x 624	75 Hz
1024 x 768	60, 70, 75 Hz
1152 x 864	75 Hz
1152 x 870	75 Hz
1280 x 720	60 Hz
1280 x 960	60 Hz
1280 x 1024	60, 75 Hz
1360 x 768	60, 85 Hz
1366 x 768	60 Hz
1440 x 900	60 Hz
1600 x 1200	60 Hz
1680 x 1050	60 Hz
1920 x 1080	60 Hz
1920 x 1200	60 Hz

HDMI-udgang

Opløsning	Opdateringshastighed (@)
720 x 480	60 Hz
1920 x 1080	60 Hz
3840 x 2160	60 Hz

Fejlfinding

Dette afsnit beskriver nogle almindelige problemer, som du muligvis oplever, når du bruger dit ViewBoard.

Problem	Mulige løsninger
Fjernbetjening virker ikke	<ol style="list-style-type: none">1. Se, om der er noget, der spærrer for skærmens fjernbetjeningsmodtager.2. Se, om batterierne vender rigtigt i fjernbetjeningen.3. Se, om batterierne skal skiftes.
Enheden slukker uventet	<ol style="list-style-type: none">1. Se, om den står på dvale.2. Se, om der er strømafbrydelse i dit område.3. Tænd for skærmen, og se om problemet er med signal- og styresystemet.

PC-funktion

Problem	Mulige løsninger
Intet PC-signal	<ol style="list-style-type: none">1. Kontroller skærmindstillingerne.2. Kontroller skærmopløsningen.3. Juster indstillingerne Hs & Vs (synkronisering) i skærmmenuen.
Baggrundsstriber	<ol style="list-style-type: none">1. Vælg automatisk justering.2. Juster klok og fase.
Formatet understøttes ikke	<ol style="list-style-type: none">1. Vælg automatisk justering.2. Juster ur- og faseindstillinger.

Touch-funktion

Problem	Mulige løsninger
Berøringsfunktionen virker ikke	<ol style="list-style-type: none">1. Se, om driverne er installeret korrekt.2. Geninstaller driverne.3. Kontroller opsætningen, og juster den.4. Kontroller, om berøringspennen virker ordentligt.

Video virker ikke ordentligt

Problem	Mulige løsninger
Intet billede/Ingen lyd	<ol style="list-style-type: none">1. Kontroller strømmen.2. Kontroller signalkablet.3. Se, om den interne PC er ordentlig installeret.
Billedet er utydeligt eller det blinker	<ol style="list-style-type: none">1. Kontroller signalkablet.2. Se, om anden elektronik afbryder signalet.
Dårligt billede	<ol style="list-style-type: none">1. Juster kroma, lysstyrken og kontrasten i menuen.2. Kontroller signalkablet.

Lyden virker ikke ordentligt

Problem	Mulige løsninger
Ingen lyd	<ol style="list-style-type: none">1. Tryk på Lyd fra/til-knappen.2. Juster lydstyrken.3. Kontroller lyd-kablet.
Kun lyd i én højttaler	<ol style="list-style-type: none">1. Juster lydbalancen i menuen.2. Kontroller lydindstillingerne på computeren.3. Kontroller lyd-kablet.

Vedligeholdelse

Generelle forholdsregler

- Sørg for, at enheden er slukket, og at strømkablet er trukket ud af stikkontakten.
- Sprøjt eller hæld aldrig væske direkte på skærmen eller kabinettet.
- Håndter enheden forsigtigt, da den mørke farve gør at mærker tydeligere kan ses, end på en lysere enhed.
- Undgå, at bruge systemet uafbrudt i længere tid ad gangen.

Rengøring af skærmen

- Tør skærmen af med en ren, blød, fnugfri klud. Dette fjerner støv og andre partikler.
- Hvis skærmen stadig ikke er ren, kan du putte lidt glasrens, der ikke indeholder ammoniak eller alkohol, på en ren, blød, fnugfri klud, og tør derefter skærmen af.

Rengøring af kabinettet

- Brug en blød, tør klud.
- Hvis kabinettet stadig ikke er ren, kan du putte lidt mild rengøringsmiddel, der ikke indeholder ammoniak eller alkohol, på en ren, blød, fnugfri klud, og tør derefter kabinettet af.

Ansvarsfraskrivelse

- ViewSonic® anbefaler ikke brugen af ammoniak- eller alkoholbaserede rengøringsmidler på skærmen eller kabinettet. Nogle kemiske rengøringsmidler er blevet rapporteret at beskadige enheden og/eller kabinettet.
- ViewSonic® er ikke ansvarlig for skader som følge af brug af ammoniak- eller alkoholbaserede rengøringsmidler.

BEMÆRK: Hvis der opstår kondens mellem glasset og panelet, skal du holde skærmen tændt, indtil fugten forsvinder.

Oplysninger om service og lovgivning

Overholdelsesoplysninger

Dette afsnit omhandler alle relevante lovkrav og erklæringer. Ved tilsvarende brug, bedes brugeren se mærkepladerne og de relevante mærker på enheden.

CE-overensstemmelse for europæiske lande

CE Enheden er i overensstemmelse med EMC-direktivet 2014/30/EU og lavspændingsdirektivet 2014/35/EU.

Følgende oplysninger er kun for EU-medlemsstater:

Mærket til højre betyder at udstyret er i overensstemmelse med direktivet om affald af elektrisk og elektronisk udstyr 2012/19/EU (WEEE). Mærket angiver at udstyret IKKE må bortskaffes som usorteret kommunalt affald, men skal bortskaffes på et genbrugscenter i henhold til lokal lovgivning.



RoHS2-overensstemmelseserklæring

Dette produkt er designet og fremstillet i overensstemmelse med Europa-Parlamentets og Rådets direktiv 2011/65/EU om begrænsning af anvendelsen af visse farlige stoffer i elektrisk og elektronisk udstyr (RoHS2-direktivet) og anses for at overholde de maksimale koncentrationsværdier, der er udstedt af den europæiske tekniske tilpasningskomité (TAC), som vist nedenfor:

Stof	Foreslået maksimal koncentration	Faktisk koncentration
Bly (Pb)	0,1%	< 0,1%
Kviksølv (Hg)	0,1%	< 0,1%
Cadmium (Cd)	0,01%	< 0,01%
Hexavalent krom (Cr ⁶⁺)	0,1%	< 0,1%
Polybromerede biphenyler (PBB)	0,1%	< 0,1%
Polybromerede diphenylethere (PBDE)	0,1%	< 0,1%
Bis (2-ethylhexyl) phthalat (DEHP)	0,1%	< 0,1%
Butylbenzylphthalat (BBP)	0,1%	< 0,1%
Dibutylphthalat (DBP)	0,1%	< 0,1%
Diisobutylphthalat (DIBP)	0,1%	< 0,1%

Nogle af produktkomponenterne, der er angivet ovenfor, er undtaget i bilag III i RoHS2-direktiverne som angivet nedenfor:

- Kobberlegering indeholdende en vægtprocent af bly på op til 4 %.
- Bly i højtemperaturslodninger (dvs. blybaserede legeringer indeholdende en vægtprocent af bly på 85 % eller derover).
- Elektriske og elektroniske komponenter, der indeholder bly i en glas- eller keramik-kondensator, udover dielektriske keramik-kondensatorer, som fx piezoelektroniske apparater eller i en glas- eller keramisk matrix-blanding.
- Bly i dielektrisk keramik i kondensatorer til en nominel spænding på 125 V vekselstrøm (AC) eller 250 V jævnstrøm (DC) eller højere.

Erklæring om ENERGY STAR

ENERGY STAR® er et frivilligt miljøbeskyttelsesprogram fra USA, der hjælper virksomheder og enkeltpersoner med at spare penge og beskytte vores klima gennem bedre energieffektivitet. Produkter, der mærkes med ENERGY STAR®, forhindrer drivhusgasemissioner ved at overholde strenge energieffektivitetskriterier eller krav, der er stillet af den amerikanske miljøstyrelse. Som ENERGY STAR-partner er ViewSonic fast besluttet på at overholde Energy Star-retningslinjerne og markere alle certificerede modeller med ENERGY STAR-logoet. Følgende logo vises på alle ENERGY STAR-godkendte modeller:



BEMÆRK: Strømstyringsfunktionerne reducerer energiforbruget betydeligt, når produktet ikke er i brug. Strømstyring giver enheden mulighed for automatisk at skifte til en "slumretilstand" med lav effekt efter en defineret periode med inaktivitet. Og strømstyringsfunktionerne går også i dvaletilstand eller slukker inden for 5 minutter efter at være afbrudt fra en værtscomputer. Bemærk, at enhver ændring i energiindstillinger øger energiforbruget.

Begrænsning af farlige stoffer i Indien

Begrænsning af farlige stoffer (Indien). Dette produkt overholder "Reglerne for E-affald i Indien 2011" og forbyder anvendelse af bly, kviksølv, hexavalent chrom, polybromerede biphenyler eller polybromerede diphenylethere i mængder over en vægtprocent på 0,1 % og af cadmium i en vægtprocent på over 0,01 %, bortset fra undtagelserne i skemaet 2 i reglen.

Bortskaffelse af produktet, når det er brugt op

ViewSonic® respekterer miljøet og er forpligtet til at arbejde og leve grønt. Tak for din deltagelse i Smarter, Greener Computing. Besøg ViewSonic®-websiden for, at lære mere.

USA og Canada:

<https://www.viewsonic.com/us/go-green-with-viewsonic>

Europa:

<https://www.viewsonic.com/eu/environmental-social-governance/recycle>

Taiwan:

<https://recycle.moenv.gov.tw/>

Brugere i EU bedes kontakte os vedrørende sikkerheds-/ulykkesproblemer, som de eventuelt måtte opleve med dette produkt:

ViewSonic Europe Limited



Haaksbergweg 75
1101 BR Amsterdam
Holland



+31 (0) 650608655



EPREL@viewsoniceurope.com



<https://www.viewsonic.com/eu/>

Oplysninger om ophavsret

Copyright© ViewSonic® Corporation, 2024. Alle rettigheder forbeholdes.

Macintosh og Power Macintosh er registrerede varemærker tilhørende Apple Inc.

Microsoft, Windows og Windows-logoet er registrerede varemærker tilhørende Microsoft Corporation i USA og andre lande.

ViewSonic®, logoet med de tre fugle er registrerede varemærker tilhørende ViewSonic® Corporation.

VESA er et registreret varemærke tilhørende Video Electronics Standards Association. DPMS, DisplayPort og DDC er varemærker tilhørende VESA.

ENERGY STAR® er et registreret varemærke tilhørende det amerikanske miljøbeskyttelsesagentur (EPA).

Som partner med ENERGY STAR® har ViewSonic® Corporation konstateret, at dette produkt overholder ENERGY STAR®-retningslinjerne for energieffektivitet.

Ansvarsfraskrivelse: ViewSonic® Corporation er ikke ansvarlig for tekniske eller redaktionelle fejl eller udeladelser heri, eller for tilfældige skader eller følgeskader, der skyldes brug af dette materiale eller udførelse eller brug af dette produkt.

For løbende at kunne forbedre vores produkter forbeholder ViewSonic® Corporation sig ret til at ændre produktspecifikationerne uden varsel. Oplysninger i dette dokument kan ændres uden varsel.

Ingen del af dette dokument må kopieres, gengives eller overføres på nogen måde til nogen formål, uden forudgående skriftlig tilladelse fra ViewSonic® Corporation.

Kundeservice

For teknisk support eller produktservice, bedes du se nedenstående tabel eller kontakt din forhandler.

BEMÆRK: Du skal bruge produktets serienummer.

Land / Region	Webside	Land / Region	Webside
Asien og Stillehavsområdet og Afrika			
Australia	www.viewsonic.com/au/	Bangladesh	www.viewsonic.com/bd/
中国 (China)	www.viewsonic.com.cn	香港 (繁體中文)	www.viewsonic.com/hk/
Hong Kong (English)	www.viewsonic.com/hk-en/	India	www.viewsonic.com/in/
Indonesia	www.viewsonic.com/id/	Israel	www.viewsonic.com/il/
日本 (Japan)	www.viewsonic.com/jp/	Korea	www.viewsonic.com/kr/
Malaysia	www.viewsonic.com/my/	Middle East	www.viewsonic.com/me/
Myanmar	www.viewsonic.com/mm/	Nepal	www.viewsonic.com/np/
New Zealand	www.viewsonic.com/nz/	Pakistan	www.viewsonic.com/pk/
Philippines	www.viewsonic.com/ph/	Singapore	www.viewsonic.com/sg/
臺灣 (Taiwan)	www.viewsonic.com/tw/	ประเทศไทย	www.viewsonic.com/th/
Việt Nam	www.viewsonic.com/vn/	South Africa & Mauritius	www.viewsonic.com/za/
Amerika			
United States	www.viewsonic.com/us	Canada	www.viewsonic.com/us
Latin America	www.viewsonic.com/la		
Europa			
Europa	www.viewsonic.com/eu/	France	www.viewsonic.com/fr/
Deutschland	www.viewsonic.com/de/	Қазақстан	www.viewsonic.com/kz/
Россия	www.viewsonic.com/ru/	España	www.viewsonic.com/es/
Türkiye	www.viewsonic.com/tr/	Україна	www.viewsonic.com/ua/
United Kingdom	www.viewsonic.com/uk/		

Begrænset garanti

ViewSonic® Smart whiteboard

Garantien dækker følgende:

ViewSonic® garanterer, at produkterne er fri for fejl i materialer og udførelse inden for garantiperioden. Hvis et produkt viser sig at være defekt i materialerne eller i udførelse i løbet af garantiperioden, vil ViewSonic®, som de eneste og efter eget valg, enten reparere eller udskifte produktet med et ensartet produkt. Erstatningsprodukter eller dele kan omfatte genfremstillede eller renoverede dele eller komponenter. Reparationen eller erstatningsenheden, eller delene eller komponenterne, dækkes i resten af kundens oprindelige begrænsede garanti, og garantiperioden forlænges ikke. ViewSonic® tilbyder ikke nogen garanti for nogen tredjepartssoftware, uanset om denne følger med produktet eller installeres af kunden, eller om der installeres uautoriserede hardwaredele eller komponenter (fx en projektorlampe). (Du bedes venligst se afsnittet: "Hvad garantien udelukker og ikke dækker").

Hvem gælder garantien for:

Denne garanti gælder kun for den første forbrugerkøber.

Hvad garantien udelukker og ikke dækker:

- Alle produkter, hvor serienummeret ikke længere kan ses, eller er blevet ændret eller fjernet.
- Skader, forringelse eller funktionsfejl, som følge af:
 - » Ulykker, misbrug, forsømmelse, brand, vand, lyn eller andre naturbegivenheder, uautoriseret produktændring eller manglende overholdelse af instruktionerne, der følger med produktet.
 - » Reparation eller forsøg på reparation af personer, der ikke er autoriseret af ViewSonic®.
 - » Skader på eller tab af programmer, data eller flytbare lagermedier.
 - » Normal slitage.
 - » Fjernelse eller installation af produktet.
- Software eller datatab, der opstår under reparation eller udskiftning.
- Eventuelle skader på produktet på grund af forsendelse.
- Årsager eksternt til produktet, såsom elektriske fluktuationer eller udsving.
- Brug af forsyninger eller dele, der ikke opfylder ViewSonic's specifikationer.
- Ejers manglende udførelse af periodisk produktvedligeholdelse som angivet i brugervejledningen.

- Enhver anden årsag, der ikke vedrører en produktfejl.
- Skader forårsaget af statiske (ikke-bevægelige) billeder, der vises i lange perioder (også kaldet indbrændinger).
- Software - alt tredjepartssoftware, der følger med produktet eller som installeres af kunden.
- Hardware/Tilbehør/Dele/Komponenter - Installation af uautoriseret hardware, tilbehør, forbrugsstoffer eller komponenter (fx projektorlamper).
- Skader på eller misbrug af belægningen på skærmens overflade ved uhensigtsmæssig rengøring som beskrevet i produktets brugervejledning.
- Fjernelse, opstilling og opsætning af ophæng, herunder vægmontering af produktet.

Sådan gør du brug af garantien:

- For information om, hvordan du gør brug af garantien, bedes du venligst kontakte ViewSonic® kundeservice (se side "Kundeservice"). Du skal oplyse dit produkts serienummer.
- For at gøre brug af garantien, skal du kunne fremvise følgende: (a) den originale daterede kvittering, (b) dit navn, (c) din adresse, (d) en beskrivelse af problemet, og (e) produktets serienummer.
- Transporter eller send produktet med forudbetalt fragt - i dets originale emballage - til et autoriseret ViewSonic® servicecenter eller til ViewSonic®.
- For yderligere oplysninger eller navnet på det nærmeste ViewSonic® servicecenter, bedes du kontakte ViewSonic®.

Begrænsning af antydede garantier:

Der er ingen garantier, hverken udtrykkelige eller underforståede, der dækker ud over beskrivelsen heri, herunder en antydet garanti for salgbarhed og egnethed til et bestemt formål.

Udelukkelse af skader:

ViewSonic's ansvar er begrænset til omkostningerne for reparation eller udskiftning af produktet. ViewSonic® er ikke ansvarlig for:

- Skader på anden ejendom, der er forårsaget af mangler i produktet, skader baseret på ulejligheden, mistet brug af produktet, mistet tid, fortabt fortjeneste, tab af forretningsmulighed, tab af goodwill, forstyrrelse af forretningsforbindelser eller andet kommercielt tab , selv om de er blevet underrettet om muligheden for sådanne skader.
- Eventuelle andre skader, uanset om de er tilfældige skader, følgeskader eller nogen andre former for skader.
- Eventuelle krav mod kunden af nogen anden part.
- Reparation eller forsøg på reparation af personer, der ikke er autoriseret af ViewSonic®.

Effekt af landets eller statens lovgivning:

Denne garanti giver dig specifikke juridiske rettigheder, men du har muligvis også andre rettigheder, hvilket varierer fra land til land. Nogle stater og lande tillader ikke begrænsninger på, hvor længe en underforstået garanti varer og tillader ikke udelukkelse eller begrænsning af tilfældige skader eller følgeskader, så ovenstående begrænsninger gælder muligvis ikke for dig.

Salg uden for USA og Canada:

For garantioplysninger og service på ViewSonic®-produkter, der sælges uden for USA og Canada, bedes du kontakte ViewSonic® eller din lokale ViewSonic®-forhandler.

Garantiperioden for dette produkt i fastlandet Kina (Hong Kong, Macao og Taiwan Excluded) er underlagt vilkårene og betingelserne på garantibeviset.

Brugere i Europa og Rusland kan finde detaljerede oplysninger om garantien på: <http://www.viewsonic.com/eu/> under "Support/Warranty Information".



ViewSonic®